

КОФЕМАШИНА AURELIA WAVE

Типы S, V и UX

RU РУКОВОДСТВО ПОЛЬЗОВАТЕЛЯ (перевод оригинальной инструкции)



 **nuova
SIMONELLI®**

Кофемашины, которым можно доверять.

Поздравляем с приобретением кофемашины от компании Nuova Simonelli!

Прежде чем приступить к использованию кофемашины модели AURELLIA WAVE, просим внимательно ознакомиться с настоящим руководством.

Вы узнаете, как можно легко и быстро сварить превосходный кофе или приготовить капучино с молочной пенкой.

Далее Вы также узнаете об общих правилах ухода за кофемашиной.

Спасибо, что остановили свой выбор на нашей продукции.

С наилучшими пожеланиями,

SIMONELLI | GROUP

ОГЛАВЛЕНИЕ

4	ТРЕБОВАНИЯ БЕЗОПАСНОСТИ
11	ОБЩИЕ СВЕДЕНИЯ
12	ТЕХНИЧЕСКИЕ ДАННЫЕ
14	ОПИСАНИЕ КОФЕМАШИНЫ
17	УСТАНОВКА
20	РЕГУЛИРОВКА КОФЕМАШИНЫ
21	ЭКСПЛУАТАЦИЯ
26	НАСТРОЙКА (тип V)
39	НАСТРОЙКА (тип UX)
74	ОЧИСТКА
77	ТЕХНИЧЕСКОЕ ОБСЛУЖИВАНИЕ
78	ЭЛЕКТРИЧЕСКИЕ СХЕМЫ
92	ГИДРАВЛИЧЕСКИЕ СХЕМЫ
96	СХЕМЫ БОЙЛЕРА

ТРЕБОВАНИЯ БЕЗОПАСНОСТИ

- Настоящее руководство является неотъемлемой частью товара, поставляемого пользователю. Прежде чем приступать к установке, использованию и техническому обслуживанию устройства, необходимо внимательно ознакомиться со всеми мерами безопасности, представленными в этом руководстве. Храните руководство в надежном месте и используйте в качестве справочного документа.
- Устройство можно использовать только в тех целях, которые указываются в настоящем руководстве. Производитель не несет ответственности за травмы или иной ущерб, причиненный в результате неправильного или неразумного использования оборудования.
- Перед использованием устройства полностью ознакомьтесь с содержанием руководства и, как минимум, с требованиями безопасности и правилами установки.
- Не допускайте к использованию устройства детей или лиц с ограниченными физическими, сенсорными или умственными способностями, либо лиц, не обладающих соответствующим опытом и знаниями, если указанные лица полностью не проинструктированы и не находятся под наблюдением. Не позволяйте детям играть с устройством. Очистка и обслуживание оборудования разрешается детям только под наблюдением взрослых.
- Сняв упаковку, убедитесь в отсутствии повреждений. В случае возникновения вопросов просим обращаться за консультациями к квалифицированному специалисту. Упаковочные материалы (пластиковые мешки, пенопласт, гвозди и др.) должны храниться в местах, защищенных от доступа детей, при этом, эти материалы представляют потенциальную опасность не только для здоровья, но и для окружающей среды.
- Кофемашину можно использовать в кухонных помещениях, в магазинах, в офисах, включая фермы, отели, мотели и другие места общественного питания.
- При установке оборудования необходимо обеспечить доступ для рабочего и обслуживающего персонала.
- Устройство не подходит для установки в местах, где существует вероятность попадания струи воды под давлением.
- Шум, производимый кофемашиной, не превышает уровня 70 дБ.
- Для обеспечения притока воздуха к устройству, стенка с вентиляционными отверстиями должна находиться на расстоянии 15 см от стен или от другого оборудования.
- Во время установки, технического обслуживания или наладки оборудования оператор должен обязательно надевать защитные перчатки и обувь.
- Перед включением устройства убедитесь, что данные, обозначенные в паспортной табличке, соответствуют параметрам источника питания. Паспортную табличку можно найти внутри корпуса, сняв поддон для сбора воды. Кофемашинка должна устанавливаться в соответствии с требованиями действующих федеральных, государственных и местных стандартов (норм), регламентирующих монтаж водопроводно-канализационных сетей, включая предохранительные устройства. По этой причине, к установке соединений в водопроводно-канализационной сети допускается только квалифицированный специалист. Если характеристики источника питания не соответствуют данным в паспортной табличке, производитель вправе аннулировать гарантию.
- При установке устройства необходимо использовать детали и материалы, входящие в комплект поставки устройства. В случае если требуется применение других деталей, механик должен проверить их соответствие санитарным нормам водопотребления. При монтаже необходимо убедиться, что гидравлические соединения отвечают гигиеническим и экологическим требованиям, действующим в месте установки оборудования. При необходимости просим обращаться за консультациями к дипломированному специалисту. Для подключения к водопроводу следует использовать только новый шланг. Применение старых шлангов не допускается.

- При монтаже электропроводных соединений предусматривается установка устройств защиты от перегрузки по напряжению, которые в случае подачи избыточного напряжения III категории должны обеспечивать полное выключение.
- На территории Австралии такие защитные устройства регламентируются стандартом AS/NZS 3000.
- При установке в кухонном помещении вывод эквипотенциального провода соединяется с клеммой на кофемашине, обозначенной символом .



- Производитель не несет ответственности за ущерб, причиненный в результате отсутствия подключения к заземлению. Система заземления обеспечивает условия для безопасной эксплуатации электрооборудования. Для проверки соответствия мощности, потребляемой электрооборудованием, данным, обозначенным в паспортной табличке, обратитесь за консультациями к квалифицированному электрику.

- Существует несколько основных правил техники безопасности, которые подлежат выполнению при работе с электрооборудованием. В частности:
 - Запрещается притрагиваться к устройству влажными руками или ногами;
 - Запрещается двигать устройство босыми ногами;
 - Запрещается использовать удлинители, вставляемые в розетку в ванных или в душевых помещениях.
 - Запрещается дергать за силовой шнур для извлечения вилки из розетки.
 - Запрещается оставлять устройство в местах воздействия атмосферных осадков, солнечных лучей и т.д.
 - Запрещается подпускать детей и посторонних лиц к устройству, если они не ознакомились с правилами его использования.
- Квалифицированный электрик должен также проверить сечение монтажных кабелей на соответствие мощности, потребляемой устройством.
- Запрещается использовать адаптеры, блоки с параллельными гнездами или удлинители. В случае если возникает необходимость в использовании подобных устройств, обратитесь за консультациями к квалифицированному электрику.
- Во избежание перегрева рекомендуется, чтобы силовой шнур был вытянут на всю длину. Не блокируйте входные отверстия и/или отверстия для распределения тепла, в частности те, что используются для подогрева чашек.
- Пользователь не должен самостоятельно производить замену силового шнура. В случае повреждения шнура необходимо выключить устройство и обратиться к квалифицированному специалисту для его замены.
- В случае необходимости замена силового шнура производится специалистами из официального сервисного центра или производителем.
- Вода, подаваемая на устройство, должна иметь соответствующие питьевые свойства, отвечающие требованиям стандартов, действующих на месте установки. Механик должен обратиться к владельцу/ руководителю и потребовать данные, подтверждающие соответствие питьевой воды требованиям действующих стандартов.
- Кофемашины, подключаемые к системе водоснабжения, предназначены для работы при минимальном давлении 2 бар, при этом, максимальное давление не должно превышать 4 бар.
- Рабочая температура должна поддерживаться в диапазоне [+5, +30]°C.
- После установки устройство включается для последующей эксплуатации, на что указывает состояние "готовности к работе".

- Когда устройство переключается в состояние "готовности к работе", выполняются следующие действия:
 - Полный цикл подачи кофе через кофейный дозатор (если несколько дозаторов, подача осуществляется в равной доле через все дозаторы).
 - Полный цикл подачи горячей воды через водяной дозатор (если несколько дозаторов, подача осуществляется в равной доле через все дозаторы).
 - Откройте на 1 минуту паровой клапан.
- После установки, как правило, составляется отчет о выполненных работах.
- Запрещается оставлять кофемашину во включенном состоянии без присмотра со стороны квалифицированного специалиста. В этом случае группа компаний Simonelli не несет ответственность за какие-либо повреждения.
- Необходимо соблюдать особую осторожность при пользовании паровым соплом. Запрещается держать руки под соплом или притрагиваться к нему сразу после использования.
- Прежде чем приступать к очистке оборудования, выполните все необходимые указания, которые приводятся в этом руководстве.
- Включив моющую машину, не прерывайте работу, поскольку внутри нагнетательного устройства может остаться часть моющего средства.
- В случае поломки или нарушения работы устройство подлежит выключению. Запрещается самостоятельно разбирать устройство. Обращайтесь только к профессиональному специалисту. Ремонт выполняется только производителем или официальным сервисным центром, при этом, применяются только оригинальные запасные части. Несоблюдение этих требований может повлиять на безопасность эксплуатации кофемашины.
- В случае возгорания отключите кофемашину от источника питания, выключив главный выключатель. Категорически запрещается тушить огонь водой, если кофемашина находится под напряжением.
- Перед проведением работ, связанных с техническим обслуживанием, необходимо выключить устройство и извлечь вилку из розетки источника питания.
- Если кофемашина не используется длительное время, следует перекрыть водопроводный кран.



- Если Вы решили больше не пользоваться этим устройством, мы рекомендуем вывести его из строя, отключив от сети электроснабжения и перерезав питающий шнур.
- Во избежание попадания загрязнений в окружающую среду отработанное оборудование подлежит утилизации. При отправке оборудования в отходы обращайтесь в службу, отвечающую за сбор и утилизацию отработанного оборудования или непосредственно к производителю.

ИНФОРМАЦИЯ ДЛЯ ПОЛЬЗОВАТЕЛЯ



Директива 2015/863/EU регламентирует требования по сокращению объема использования опасных веществ в электрическом и электронном оборудовании, а также по утилизации отходов.

Знак перечеркнутого мусорного контейнера, нанесенный на корпус кофемашины, указывает, что по окончании жизненного цикла устройство подлежит разборке для утилизации в индивидуальном порядке. По этой причине пользователь должен гарантировать, что по окончании жизненного цикла оборудование будет отправлено в центр, ответственный за сбор и утилизацию отходов, либо возвращено продавцу или дилеру при покупке нового оборудования аналогичного типа из расчета один к одному.

Отобрав разобранные отходы для последующей отправки в утилизацию в соответствии с экологическими требованиями, Вы делаете свой вклад в защиту от вредного воздействия отработанных материалов, из которых производилась кофемашина, на окружающую среду и на здоровье человека. В случае если пользователь не соблюдает эти условия, на него налагается административный штраф, установленный согласно директиве 22/1997" (статья 50 директивы 22/1997).

ПОДГОТОВИТЕЛЬНЫЕ ДЕЙСТВИЯ ПОСЛЕ ПОКУПКИ

- Подготовка места под установку кофемашины.
Покупатель должен подготовить поверхность, на которой будет располагаться кофемашина, и убедиться, что она способна выдерживать вес кофемашины (см. указания по установке).
- Требования к электрооборудованию
При установке электрооборудования необходимо убедиться, что монтаж оборудования и заземления выполняется в соответствии с нормами безопасности в стране, где устанавливается оборудование. На участке выше кофемашины должен быть установлен многополярный выключатель.



Питающие провода должны иметь сечение, рассчитанное на максимальную величину тока с тем, чтобы гарантировать безопасность эксплуатации при полной нагрузке с потерей полного напряжения меньше 2%.

- Требования к водопроводно-канализационной сети.
Подготовьте трубопровод для отвода сливаемой воды в канализационную систему. Вода, подаваемая по водопроводу, может иметь жесткость не больше 3/5 градусов по французской шкале (60/85 ppm).

СИМВОЛЫ

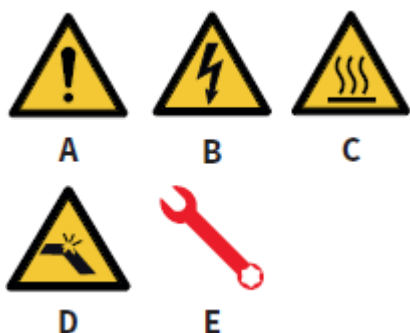

- A. Общая опасность
- B. Опасность поражения электрическим током
- C. Опасность получения ожога
- D. Опасность повреждения кофемашины
- E. Работы выполняются квалифицированным специалистом в соответствии с действующими стандартами.

ОСТАТОЧНЫЕ РИСКИ

Хотя производитель гарантирует безопасность эксплуатации механического и электрического оборудования, остаются некоторые зоны, которые при использовании кофемашины могут представлять опасность:



- Группа дозаторов кофе
- Трубка подачи пара
- Трубка подачи горячей воды
- Подогреватель чашек

ПОЛУЧЕНИЕ ТОВАРА

ТРАНСПОРТИРОВКА

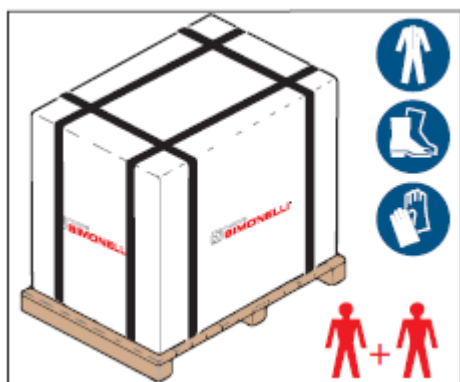

Кофемашина доставляется в картонной коробке в составе с другими кофемашинами на поддонах.

Оператор, отвечающий за доставку и погрузочно-разгрузочные операции, должен надевать защитные перчатки, обувь и комбинезон с эластичными манжетами.

Для переноса кофемашины привлекается персонал в составе 2 или больше людей.

Невыполнение правил техники безопасности при подъеме и транспортировке товара является основанием для отказа производителя от ответственности за возможный физический или материальный ущерб.

ПОГРУЗОЧНО-РАЗГРУЗОЧНЫЕ РАБОТЫ

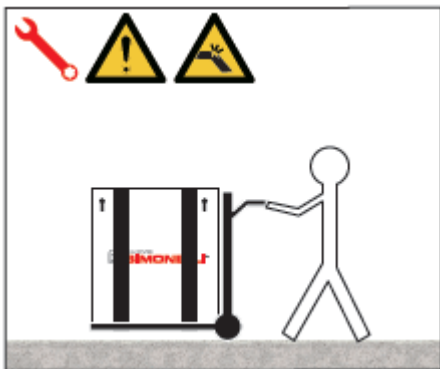

- Медленно поднимите поддон на высоту около 30 см от земли и подведите его к месту выгрузки.
- Убедитесь в отсутствии посторонних предметов или посторонних лиц, после чего продолжайте погрузочно-разгрузочные операции.
- Доставив товар к месту выгрузки с помощью грузоподъемного оборудования (например, вилочный погрузчик) и убедившись в отсутствии посторонних предметов и посторонних лиц, опустите поддон на уровень примерно 30 см от земли и выгрузите его на месте хранения.

ХРАНЕНИЕ

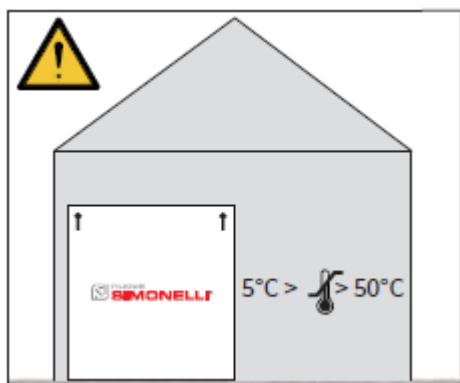

Кофемашина в упаковке должна храниться в условиях, защищенных от действия атмосферных осадков.

Прежде чем приступать к дальнейшим работам, убедитесь, что груз находится в устойчивом положении, и останется в таком положении после срезания стягивающих строп.

Прежде чем срезать стропы, следует надеть защитные перчатки и обувь. Проверьте вес кофемашины, и убедитесь, что он подходит для места, где будет осуществляться ее хранение.

РАСПАКОВЫВАНИЕ



При выгрузке кофемашины с поддона или из контейнера, примите меры, чтобы исключить загрязнение окружающей среды.

ПРОВЕРКА СОДЕРЖИМОГО

При получении товара проверьте целостность упаковки. В упаковочную коробку также вкладываются руководство по эксплуатации и комплект оборудования. В случае выявления повреждений обращайтесь к местному дилеру.

В случае предъявления претензии всегда указывайте серийный номер изделия.

Претензии могут предъявляться не позднее 8 дней с момента получения кофемашины.

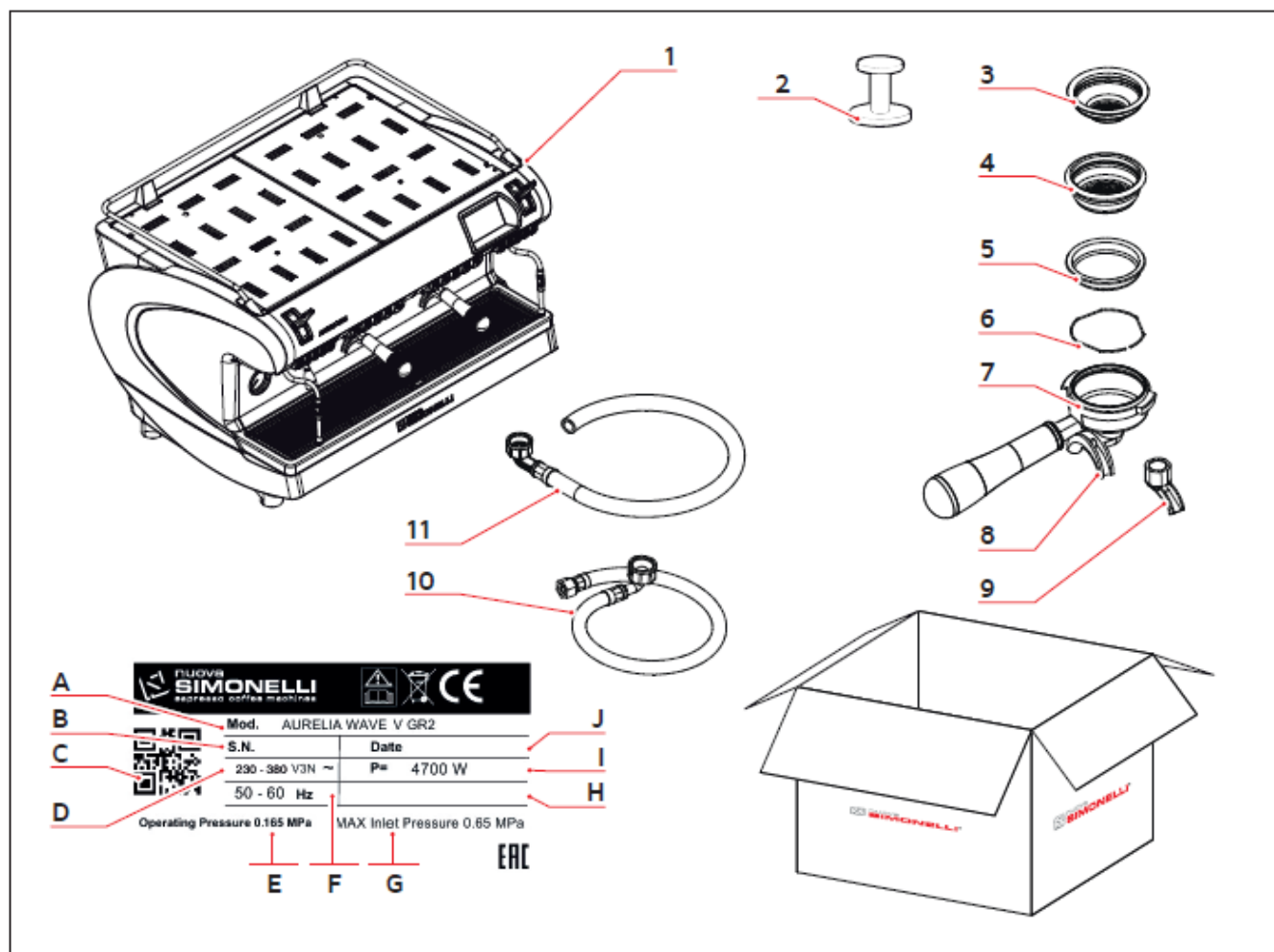

- | | |
|--|-----------------------------------|
| 1. Кофемашина (пример) | A. Модель и версия |
| 2. Темпер (1 шт.) | B. Серийный номер |
| 3. Фильтр на одну порцию (1 шт.) | C. QR-код |
| 4. Фильтр на две порции (1 шт. на каждую группу) | D. Питающее напряжение |
| 5. Глухой фильтр (1 шт. на каждую группу) | E. Рабочее давление |
| 6. Пружина (номер группы + 1) | F. Частота |
| 7. Держатель фильтра (номер группы +1) | G. Макс. давление на входе |
| 8. Носик для двух порций (1 на каждую группу) | H. Опция |
| 9. Носик для одной порции (1 на каждую группу) | I. Мощность |
| 10. Наливная трубка диам. 3/8" (1 шт. на 1,5м; 1 шт. на 0,5м) | J. Дата изготовления |
| 11. Сливная трубка диам. 3/4" (1 шт.) | |

1 ОБЩИЕ СВЕДЕНИЯ

ПРОИЗВОДИТЕЛЬ:

Компания: SIMONELLI GROUP; адрес: Via E. Betti, 1 - Belforte del Chienti, Macerata (MC) - Italy

МОДЕЛЬ КОФЕМАШИНЫ: AURELIA WAVE, типы S, V, UX

2 ТЕХНИЧЕСКИЕ ДАННЫЕ

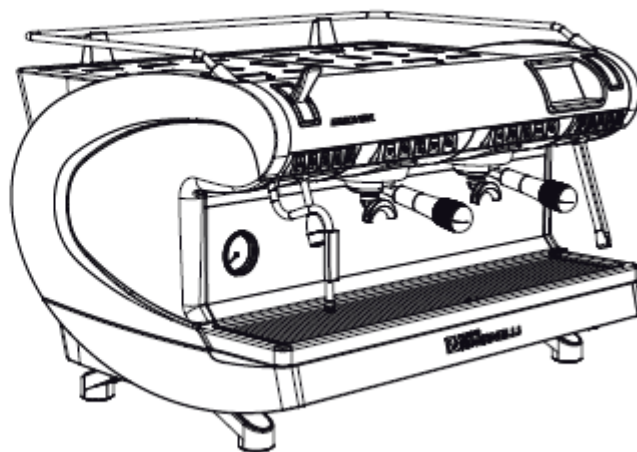
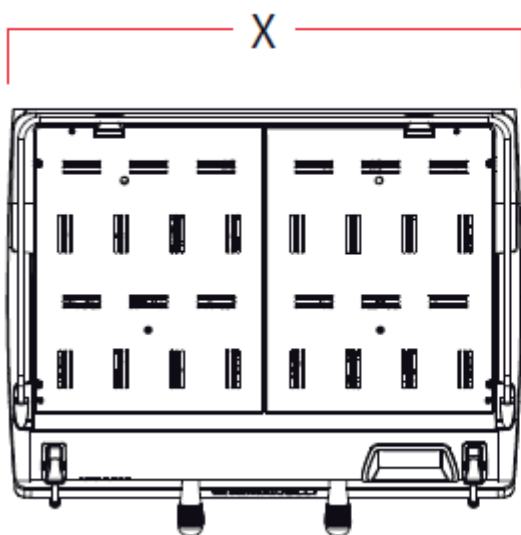
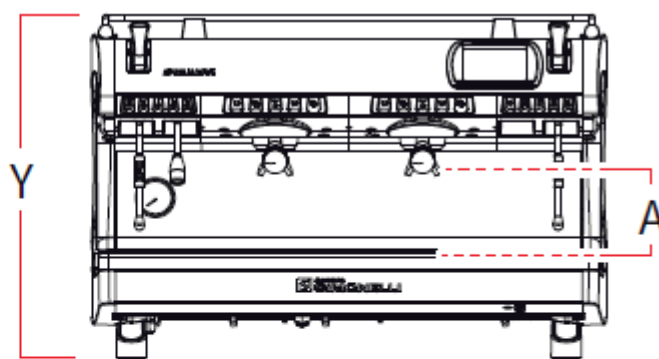
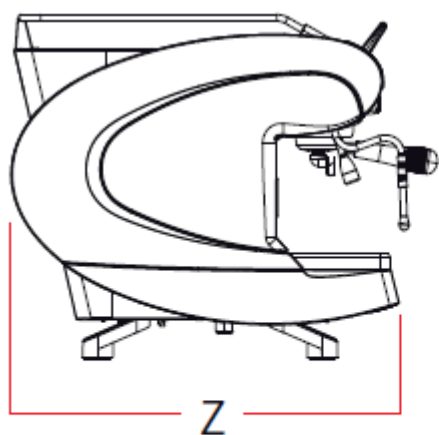

Тип		S		V		UX	
Группы		2	3	2	3	2	3
Напряжение	В	230/380		230/380		230/380	
Мощность (с подогревателем чашек)	Вт	5100	5900	5100	5900	5700	6800
Мощность (без подогревателя чашек)	Вт	4700	5400	4700	5400	5300	6300
Емкость парового бойлера	л	14	17	14	17	14	17
Вес нетто	кг/фунт	78/172	92/203	78/172	92/203	79/174	94/207
Вес брутто	кг/фунт	84/105	102/225	84/105	102/225	85/187	104/229
Уровень шума	дБ	<70		<70		<70	
Габаритные размеры							
X	мм дюйм	802 31 9/16"	1032 40 10/16"	802 31 9/16"	1032 40 10/16"	802 31 9/16"	1032 40 10/16"
Y	мм дюйм	537 21 2/16"		537 21 2/16"		537 21 2/16"	
Z	мм дюйм	605 23 13/16"		605 23 13/16"		605 23 13/16"	
A	мм дюйм	135 - 180 5,3 - 7,1		135 - 180 5,3 - 7,1		135 - 180 5,3 - 7,1	

3 ОПИСАНИЕ КОФЕМАШИНЫ

1

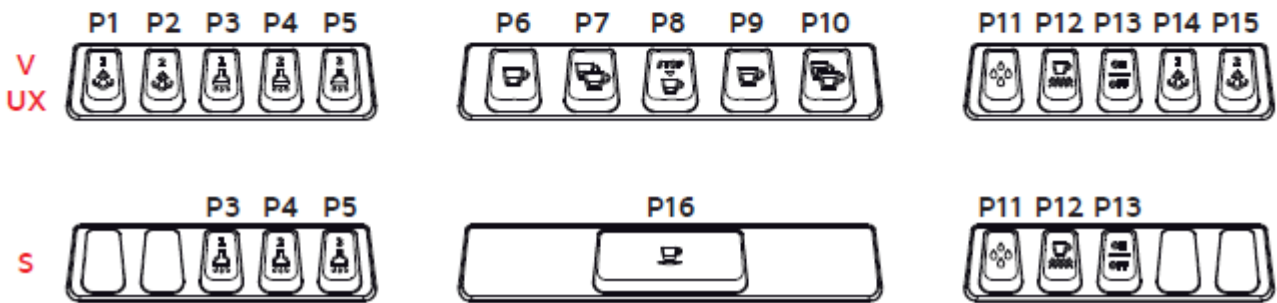
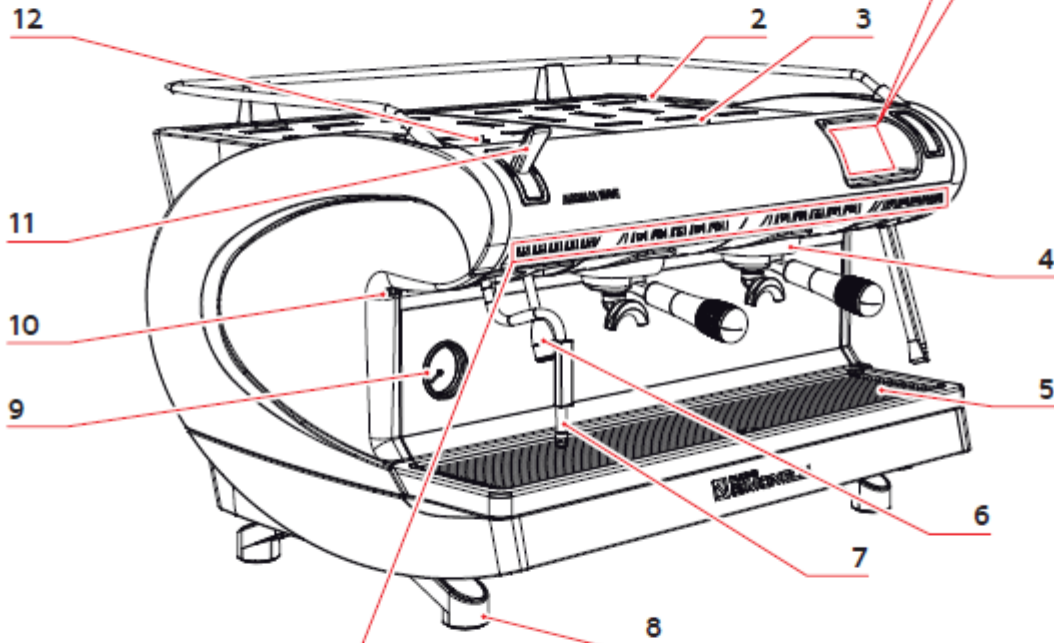
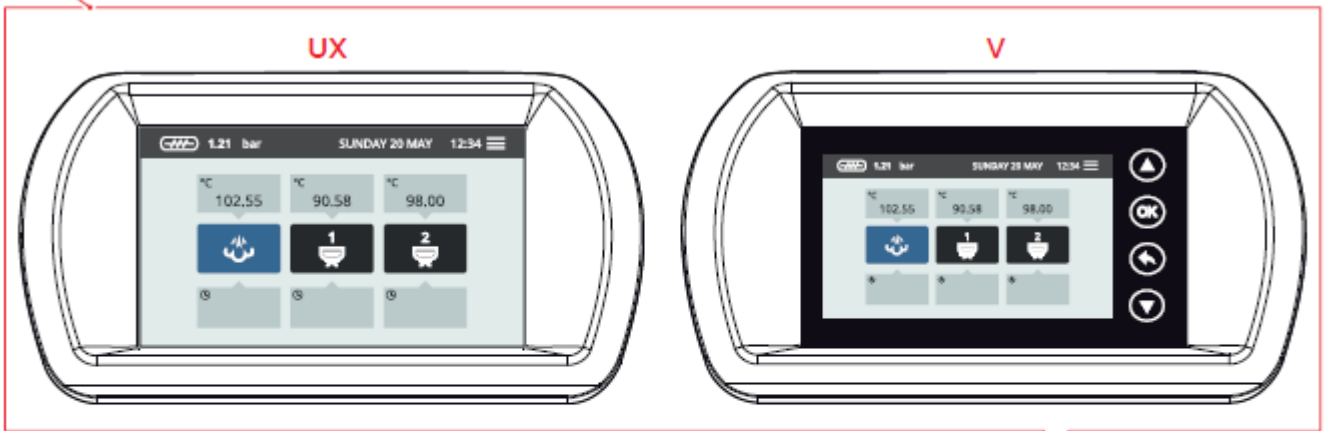

1. Дисплей
2. Регулятор системы Easyscream (дополнительная функция)
3. Подогреватель чашек
4. Раздаточная группа
5. Решетка
6. Сопло подачи горячей воды
7. Трубка подачи пара
8. Ножка кофемашины
9. Манометр
10. Наружный светодиод
11. Рычаг включения подачи пара
12. Регулятор горячей воды

- P1** Пар 1
P2 Пар 2
P3 Горячая вода 1
P4 Горячая вода 2
P5 Горячая вода 3
P6 1 порция кофе Шорт
P7 2 порции кофе Шорт
P8 Непрерывная подача
P9 1 порция кофе Лонг
P10 2 порции кофе Лонг
P11 Промывка
P12 ВКЛ./ВЫКЛ. подогревателя кофе
P13 ВКЛ./ВЫКЛ. кофемашины
P14 Пар 1
P15 Пар 2
P16 ПУСК/ ОСТАНОВКА кофемашины

3.1. ИСПОЛЬЗОВАНИЕ ПО НАЗНАЧЕНИЮ

- Кофемашина разработана и изготовлена в соответствии с принятыми нормами, представленными в заявлении о соответствии.
- Кофемашина предназначена для профессионального применения с использованием кофе, воды и пара.
- В кофемашине имеется функция предварительного подогрева чашек. Кофемашина должна использоваться только по прямому назначению, в противном случае нарушаются требования безопасности при эксплуатации оборудования.

3.2. НЕНАДЛЕЖАЩЕЕ ИСПОЛЬЗОВАНИЕ

Ниже представлен перечень недопустимых для выполнения операций. Однако при использовании кофемашины предусматривается обязательное выполнение указаний, которые содержатся в этом руководстве.

- Отсутствие профессиональных знаний у операторов.
- Использование любых жидкостей, за исключением умягченной питьевой воды, уровень максимальной жесткости которой составляет 3/5 французских градусов (60/85 ppm).
- Прикосновение руками к местам подачи жидкости или пара.
- Заполнение держателя фильтра другим молотым продуктом, вместо кофе.
- Размещение на подогревателе других предметов, вместо чашки.
- Оставление емкостей с жидкостью на подогревателе чашек.
- Нагревание напитков или иных непищевых продуктов.
- Накрытие подогревателя чашек тканью.
- Блокирование вентиляционных отверстий тканью или иными предметами.
- Использование кофемашины в условиях повышенной влажности.

4 УСТАНОВКА

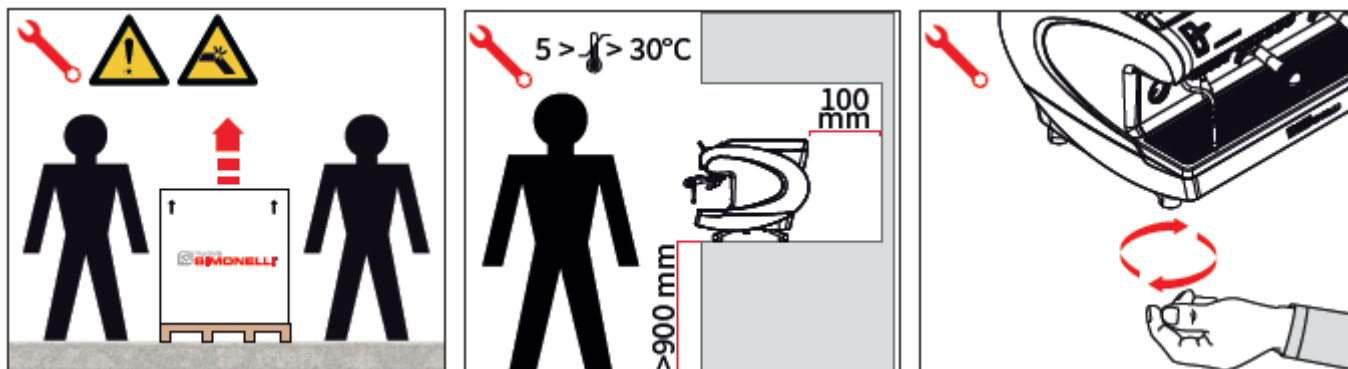

Для подъема кофемашины необходимо привлекать 2 или больше операторов.

4.1. РАЗМЕЩЕНИЕ

Перед установкой кофемашины убедитесь, что место установки подходит под размер и вес кофемашины.

- Кофемашина должна размещаться на горизонтальной и ровной поверхности по высоте, минимум, 900 мм от пола.
- Для обеспечения эффективной вентиляции вокруг кофемашины должно сохраняться пространство шириной, минимум, 100 мм.
- Установите кофемашину по уровню, отрегулировав ножки.

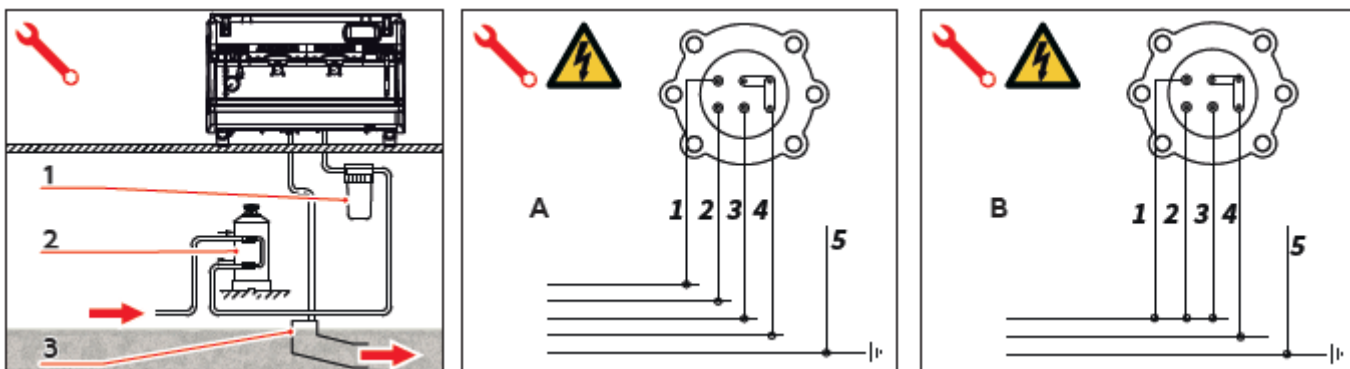

4.2. ВОДОПРОВОДНОЕ СОЕДИНЕНИЕ



Изменение давления в водопроводных трубах не допускается. Сливной трубопровод должен иметь размер, достаточный для отвода использованной воды. Запрещается использовать трубы, которые уже использовались ранее. Ответственность за техническое обслуживание фильтров несет покупатель.

1. Сетчатый фильтр
2. Умягчитель
3. Сливной трубопровод диаметром 50 мм

Несоблюдение требований по поддержанию необходимого уровня воды считается основанием для отказа от гарантийных обязательств.

ТЕХНИЧЕСКИЕ ХАРАКТЕРИСТИКИ ВОДЫ

- Общая жесткость 50-60 ppm (частей на миллион);
- Давление: 2-5 бар (холодная вода);
- Минимальный расход: 200 л/час;
- Фильтрация хлоридов: < 1,0 мкм;
- Щелочной показатель: 10-150 ppm;
- Общая минерализация: 50 - 250 ppm;
- Содержание хлора: < 0,50 мг/л;
- Показатель pH: 6,0-8,0

4.3. ЭЛЕКТРИЧЕСКОЕ СОЕДИНЕНИЕ

Перед тем как подключить кофемашину к электрической сети, необходимо убедиться, что данные, указываемые в паспортной табличке кофемашины, соответствуют характеристикам источника питания

ХАРАКТЕРИСТИКИ ИСТОЧНИКА ПИТАНИЯ

- A. 380В - 3-фазная цепь + нейтральный провод
- B. 230В - однофазная цепь

1. Черный
2. Серый
3. Коричневый
4. Синий
5. Желто-зеленый

4.4. ПОДГОТОВИТЕЛЬНЫЕ РАБОТЫ

После установки и подачи питания устройство приводится в состояние готовности – т.е. устройство устанавливается для работы в нормальном режиме.

После перехода устройства в состояние готовности выполняются следующие действия:

- Реализуется полный цикл раздачи кофе через кофейный дозатор (если несколько дозаторов, раздача осуществляется в равной доле через все дозаторы).
- Откройте на 1 минуту паровой клапан.
- Полностью освободите паровой бойлер. Повторите операцию, минимум, 3 раза.

После установки рекомендуется составить отчет о выполненных работах.

5 РЕГУЛИРОВКА КОФЕМАШИНЫ

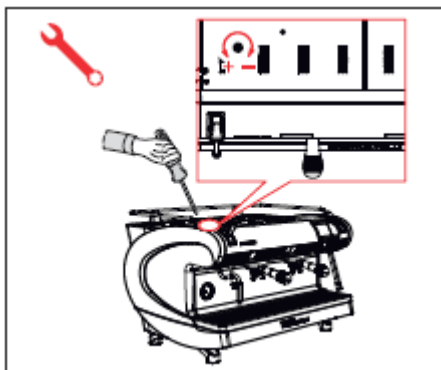

К выполнению работ, описание которых приводится ниже, допускается только специалисты, имеющие подходящую квалификацию.

Производитель не несет ответственности за любой ущерб здоровью или оборудованию, причиненный в результате невыполнения вышеупомянутого требования.

5.1. РЕГУЛИРОВКА ЭКОНОМАЙЗЕРА ГОРЯЧЕЙ ВОДЫ



Во время регулировки кофемашина должна оставаться во включенном состоянии.

Поворачивайте регулировочный винт сверху кофемашины, воспользовавшись отверткой.

- При повороте винта **ПО ЧАСОВОЙ СТРЕЛКЕ** температура горячей воды **ПОВЫШАЕТСЯ**.
- При повороте винта **ПРОТИВ ЧАСОВОЙ СТРЕЛКИ** температура горячей воды **ПОНИЖАЕТСЯ**.

6 ЭКСПЛУАТАЦИЯ



Перед пуском устройства оператор должен внимательно ознакомиться с мерами безопасности, которые приводятся в настоящем руководстве.

6.1. ВКЛЮЧЕНИЕ И ВЫКЛЮЧЕНИЕ КОФЕМАШИНЫ



Нажмите "I" для включения кофемашины.
Нажмите "O" для выключения кофемашины.



ЗАПРЕЩАЕТСЯ самостоятельно устранять неисправность, если по окончании самодиагностики выявляется отклонение от нормы или ошибка. Свяжитесь с центром поддержки.

Типы V и UX

Состояние дисплея:

- На дисплей выводятся данные о версии встроенной программы, отображаемые в течение около 1 секунды.
- Дисплей гаснет: появляется сообщение OFF.

Тип S

На рабочее состояние кофемашины указывает лампа индикатора **P13**. Кофемашина еще не переключилась в рабочий режим, поскольку главный выключатель питает только электронную плату.



Для обслуживания электронной платы выключите главный выключатель кофемашины или отсоедините силовой шнур.

6.2. РАЗДАЧА КОФЕ

Действия, выполняемые после ввода кофемашины в эксплуатацию:

- Вставьте нужный фильтр (для одной чашки или для двух чашек) в держатель фильтра.
- Засыпьте в фильтр молотый кофе.
- С помощью темперы равномерно утрамбуйте кофе.
- Очистите края фильтра от остатков кофе и вставьте держатель фильтра в дозатор.
- Перед тем как вставлять держатель фильтра раздаточная группа подлежит очистке в течение, минимум, 2 секунд для обновления воды в контуре посредством включения и выключения подачи.
- Вставьте держатель фильтра в раздаточную группу. На кофемашине типа UX, оборудованной системой EASYLOCK (замок быстрой фиксации) держатель фильтра можно вставлять, без необходимости его вворачивания в группу.
- Поставьте чашку / чашки под носик и нажмите нужную кнопку подачи кофе.



По окончании раздачи кофе не торопитесь снимать держатель, поскольку температура его нагрева остается еще высокой.

Это также позволяет предотвратить преждевременное усыхание прокладки в группе.

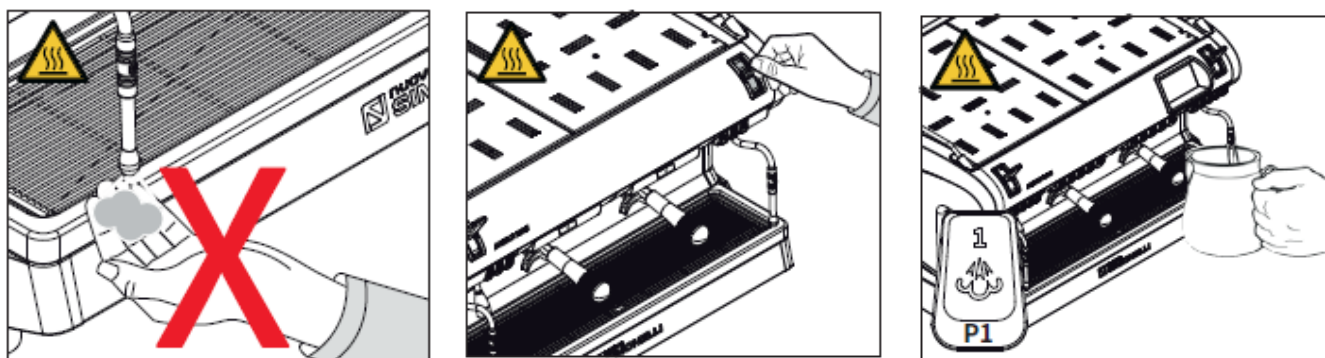

6.3. ДОЗИРОВАНИЕ ПАРА

При пользовании паровым соплом следует соблюдать осторожность - запрещается подносить руки к соплу либо прикасаться к нему руками после пользования.

Прежде чем начинать пользоваться трубкой подачи пара, необходимо выпустить конденсат, который удаляется в течение, минимум, 2 секунд.

Тип S

Сдвиньте рычаг включения подачи пара на себя или от себя.

Перемещая рычаг на себя, оператор регулирует подачу пара до максимального уровня. При нажатии рычаг возвращается в исходное положение.

Типы V и UX

Данные типы кофемашины включают подачу пара в автоматическом режиме (в дополнительной комплектации).

Помимо функции, используемой на кофемашине типа S, оператор может также воспользоваться функцией подачи пара два раза по заданному времени.

Нажмите кнопку включения **P1** для подачи пара (загорается подсветка кнопки).

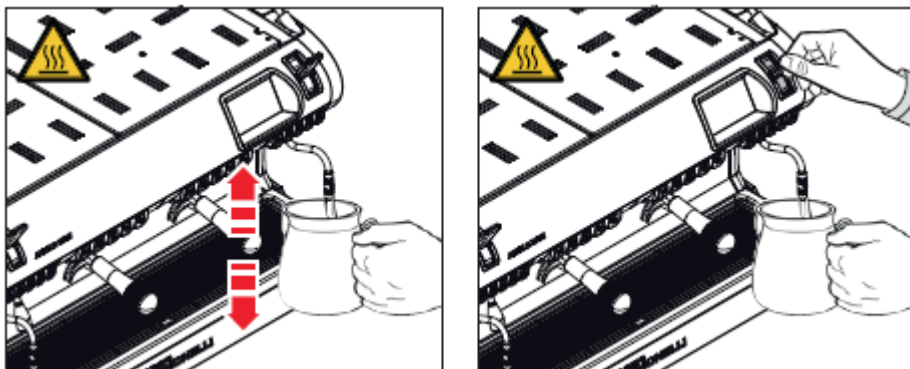

6.4. ПРИГОТОВЛЕНИЕ КОПУЧИНО

 Перед подогревом молока рекомендуется продуть паровое сопло для удаления грязи.

Погрузите сопло в емкость, заполненную на 1/3 молоком.

Включите подачу пара.

До того как молоко достигнет требуемой температуры, слегка приподнимите сопло и проведите его по поверхности молока.

Приготовив кофе, тщательно протрите сопло мягкой тканью.

 Приготовив кофе, продуйте трубку, чтобы удалить остатки молока, после чего тщательно протрите поверхность мягкой тканью.

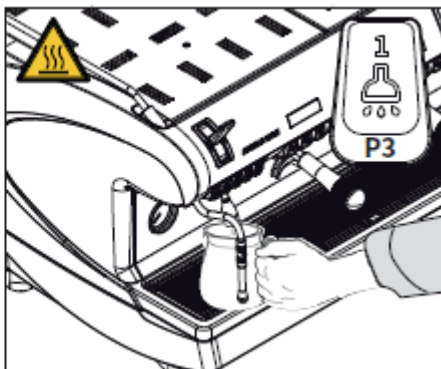
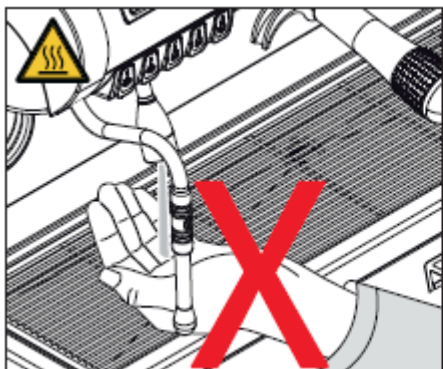

6.5. ДОЗИРОВАНИЕ ГОРЯЧЕЙ ВОДЫ



Наливая горячую воду, соблюдайте максимальную осторожность, чтобы не обжечь руки. Не подставляйте руки под наливаемую воду и не притрагивайтесь к соплу сразу после пользования.



Перед использованием трубкой подачи горячей воды требуется обязательная очистка гидравлического контура в течение, минимум, 2 секунд.

- Поставьте подготовленную емкость под сопло подачи горячей воды.
- Нажмите кнопку **P3** один раз (загорится лампа индикатора).

Горячая вода подается по трубке в течение установленного времени; либо нажмите кнопку снова, чтобы остановить подачу.

Горячая вода может подаваться одновременно с кофе.

7 НАСТРОЙКА (тип V)

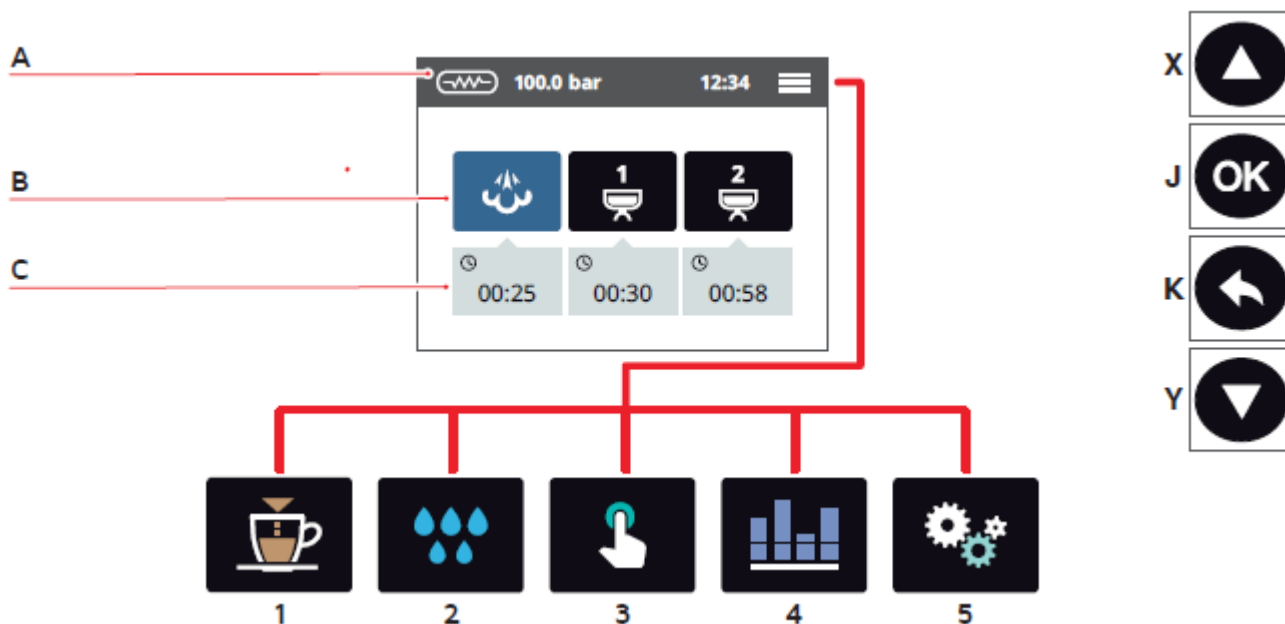

Изображения, выводимых на экран функций, указываются здесь только для информации. Взаимодействие с кофемашиной осуществляется с помощью следующих кнопок:

- X** Вверх/ увеличение
- Y** Вниз/ уменьшение
- J** Подтверждение/ переход
- K** Отмена/ возврат

ГЛАВНАЯ СТРАНИЦА

- A** Давление пара и информация
- B** Значок раздаточной группы
- C** Время раздачи

Для получения доступа в главное меню нажмите **X**, а затем **J**.

ГЛАВНОЕ МЕНЮ

- 1** Настройка дозировки
- 2** Очистка
- 3** Дисплей и кнопки
- 4** Счетчики
- 5** Установочные параметры

Выберите один из значков и нажмите **J** для получения доступа в соответствующее меню.

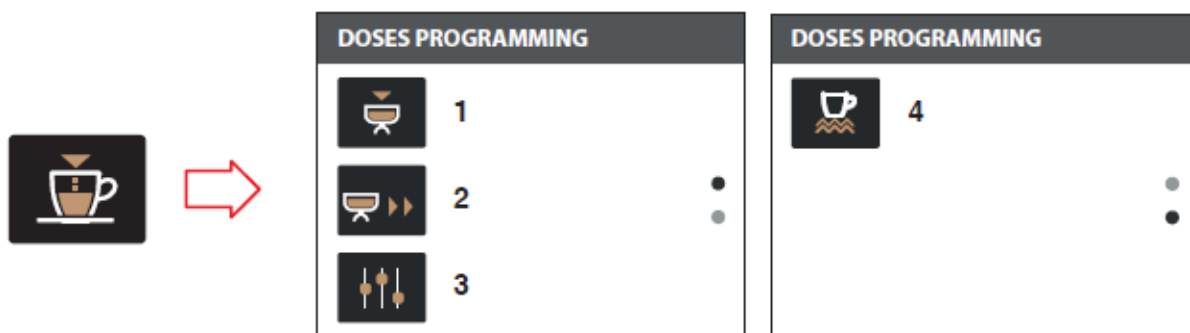

7.1. НАСТРОЙКА ДОЗИРОВКИ

Нажмите один из значков для получения доступа в соответствующее меню.

- 1 Установка функции дозировки
- 2 Передача данных дозировки
- 3 Стандартные настройки
- 4 Подогреватель чашек (в дополнительной комплектации)



P8

7.1.1. УСТАНОВКА ФУНКЦИИ ДОЗИРОВКИ

После входа в систему загораются все программируемые клавиши.

- Засыпьте молотый кофе в держатель, и вставьте держатель в раздаточную группу.
- Запустите функции раздачи, нажав одну из светящихся кнопок.
- При достижении требуемого количества нажмите **P8**, чтобы остановить варку и сохранить дозировку.
- Выбранная клавиша погаснет, при этом остальные клавиши будут гореть.
- Нажмите другую клавишу для настройки или нажмите **P8** для выхода из режима настройки.



7.1.2. ПЕРЕДАЧА ДАННЫХ ДОЗИРОВКИ

- Выберите клавишами **X** или **Y** исходную группу, из которой Вы хотите скопировать данные дозировки, и подтвердите клавишей **J**.
- Выберите клавишами **X** или **Y** целевую группу, в которую Вы хотите скопировать данные дозировки, и подтвердите клавишей **J**.

Для выхода из функции нажмите клавишу **K**.



STANDARD

40 cc	60 cc	50 cc
85 cc	9 sec.	0 sec.

7.1.3. СТАНДАРТНЫЕ НАСТРОЙКИ

Эта функция позволяет восстанавливать заводские настройки, заданные производителем.

Время 0 секунд устанавливает непрерывный режим работы.

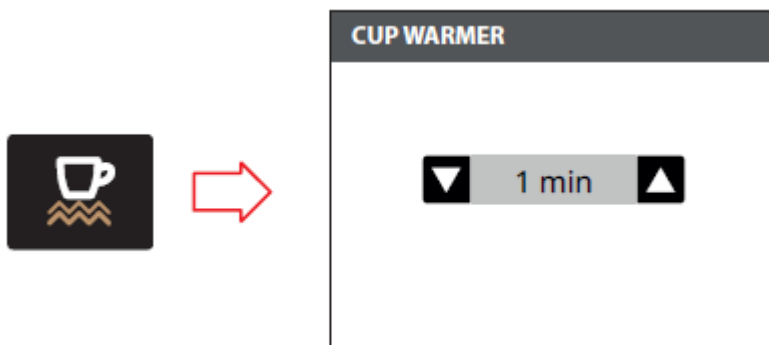

7.1.4. ПОДОГРЕВАТЕЛЬ ЧАШЕК

Установите время подогрева чашек.

- Включение (в минутах)
- Выключение (в минутах)



7.2. ОЧИСТКА

Выберите один из значков для получения доступа в соответствующее меню.

- 1 Промывка раздаточной группы

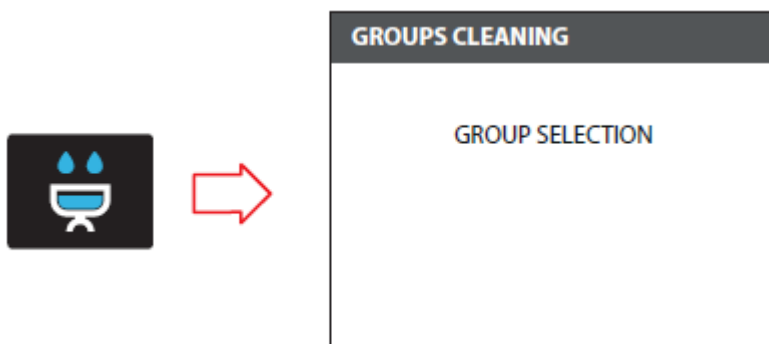

7.2.1. ОЧИСТКА РАЗДАТОЧНЫХ ГРУПП

Функцию промывки можно активировать с дисплея, выбрав соответствующие значки, которые приводятся ниже, или выполнив процедуру вручную согласно указаниям в пункте 9.1.

Установите цикл промывки для одной группы:

- Выбор раздаточных групп
- Количество промывочной воды
- Количество ополаскивающей воды

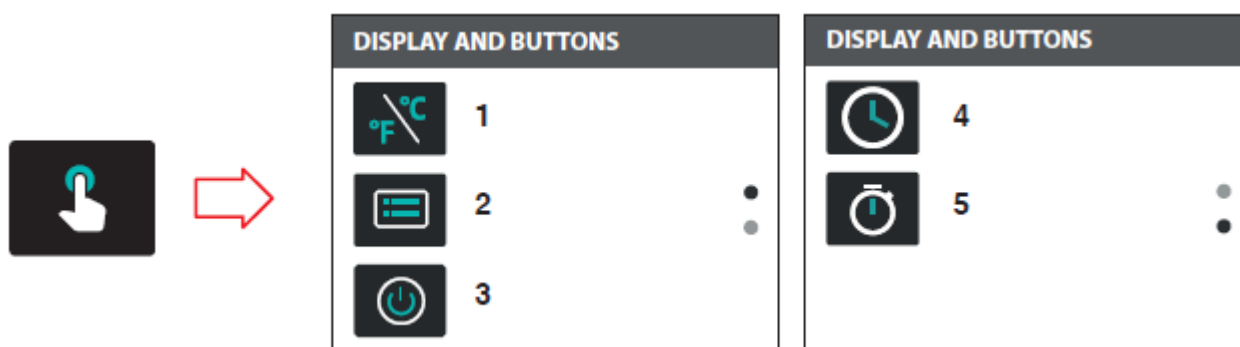

7.3. ДИСПЛЕЙ И КНОПКИ

Выберите один из значков для получения доступа в соответствующе меню.

- 1 Единицы измерения
- 2 Яркость экрана
- 3 Яркость кнопок
- 4 Время выключения дисплея
- 5 Время раздачи

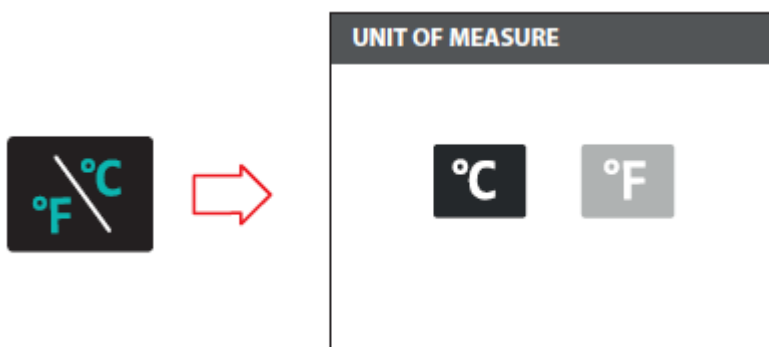

7.3.1. ЕДИНИЦЫ ИЗМЕРЕНИЯ

Установите единицы измерения по умолчанию

- °C (шкала Цельсия)
- °F (шкала Фаренгейта)

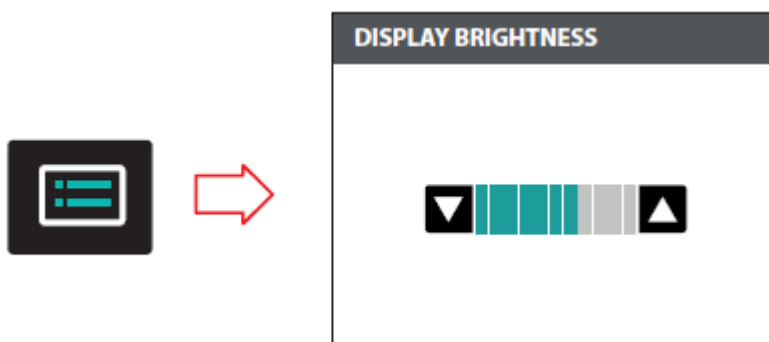

7.3.2. ЯРКОСТЬ ЭКРАНА

Установите уровень яркости экрана.

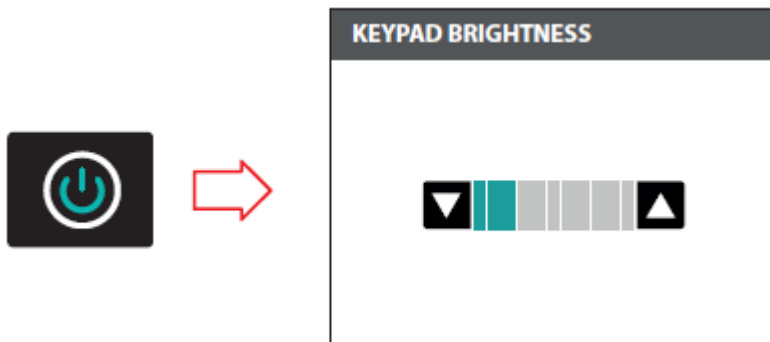

7.3.3 ЯРКОСТЬ КНОПОК

Установите уровень яркости кнопок.

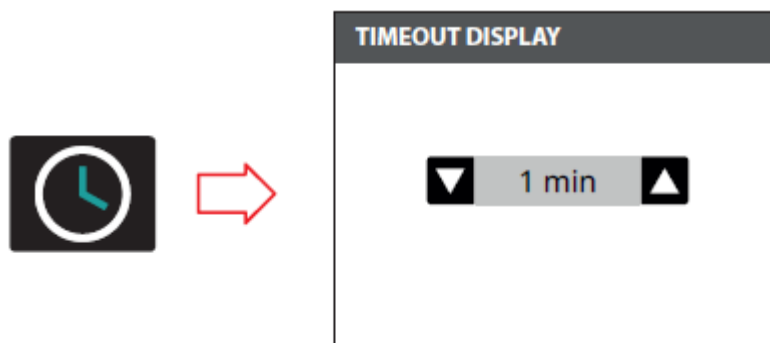

7.3.4 ВРЕМЯ ВЫКЛЮЧЕНИЯ ДИСПЛЕЯ

Установите время переключения на экранную заставку.

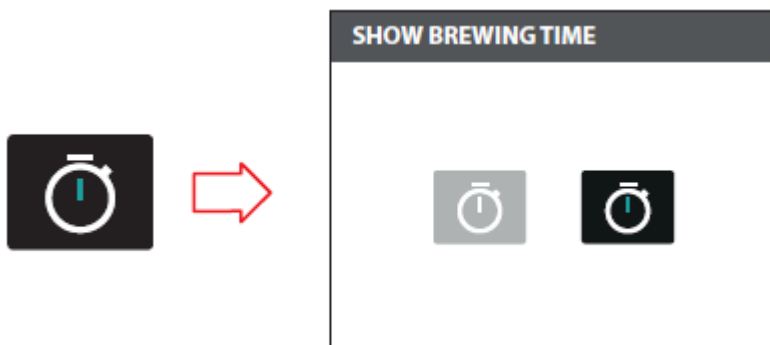

7.3.5 ВРЕМЯ РАЗДАЧИ

Установите время, оставшееся до раздачи кофе с выводом на дисплей соответствующих данных.

- Режим отчета времени: отсчет до выбранного времени;
- Фиксированный режим: указывается выбранное время

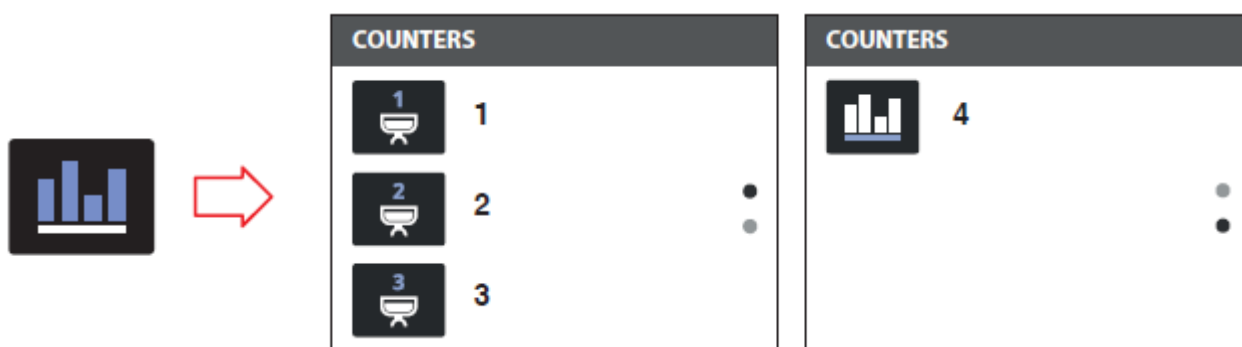

7.4. СЧЕТЧИКИ

Вид этого меню зависит от количества раздаточных групп, установленных на кофемашине.

Нажмите одну из значков для получения доступа в соответствующее меню.

- 1 Счетчики группы 1
- 2 Счетчики группы 2
- 3 Счетчики группы 3
- 4 Общий счетчик

7.4.1 СЧЕТЧИК РАЗДАТОЧНОЙ ГРУППЫ

Счетчики раздаточных групп идентичны друг другу.

- Дозировка 1 порции кофе Шорт
- Дозировка 2 порций кофе Шорт
- Дозировка 1 порции кофе Лонг
- Дозировка двух порций кофе Лонг
- Непрерывная подача
- Общий счетчик по группам



GENERAL COUNTER	
GROUPS TOTAL	94
WASHING TOTAL	11
WATER TOTAL	6
STEAM TOTAL	3

7.4.2 ОБЩИЙ СЧЕТЧИК

На дисплей выводятся данные общего отсчета применительно к каждой группе.

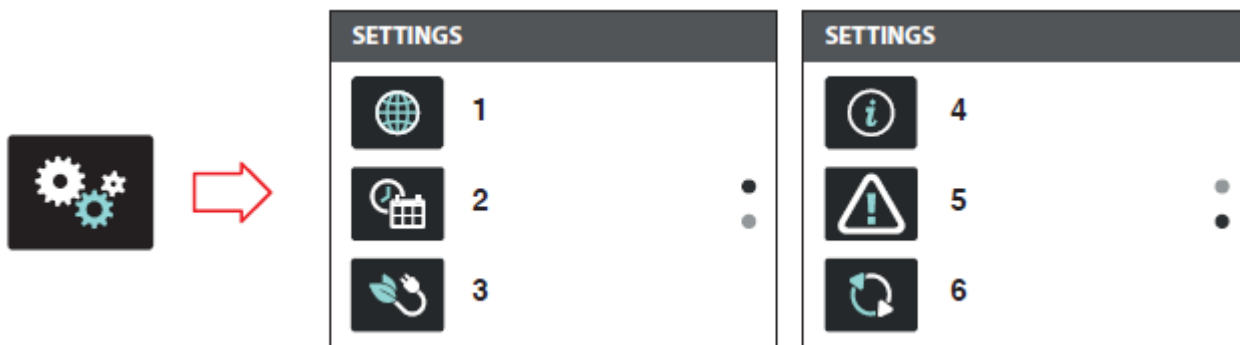

7.5. УСТАНОВОЧНЫЕ ПАРАМЕТРЫ

Нажмите значок для получения доступа в соответствующее меню.

- 1 Язык
- 2 Дата и время
- 3 Управление режимом электропитания
- 4 Предупреждающие сигналы
- 5 Версия обновления

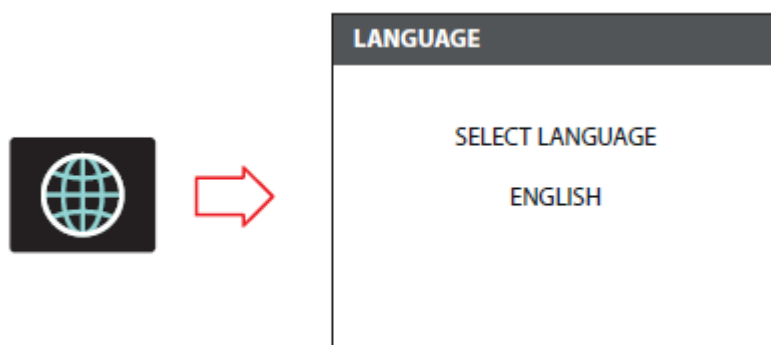

7.5.1. ЯЗЫК

Установите язык отображаемой на экране информации.

- Итальянский
- Английский
- Французский
- Немецкий
- Испанский

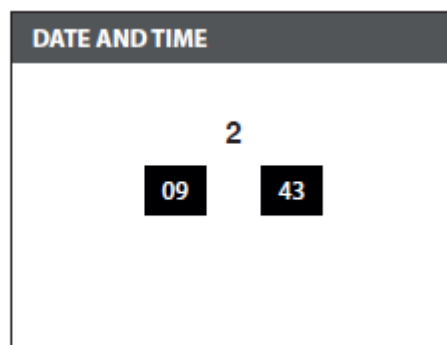
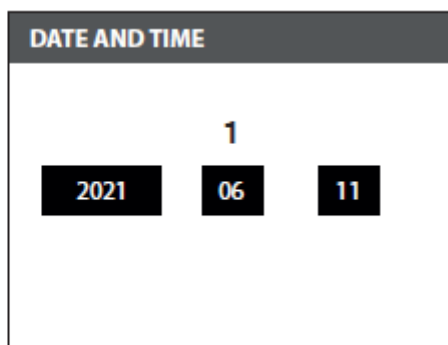

7.5.2. ДАТА И ВРЕМЯ

Установите системные данные даты и времени, которые будут отображаться на экране.

- 1 Дата (год, месяц, день)
- 2 Время (час, минуты)

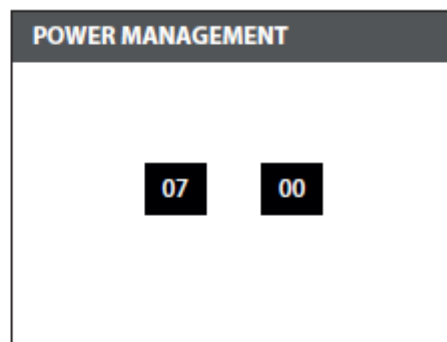
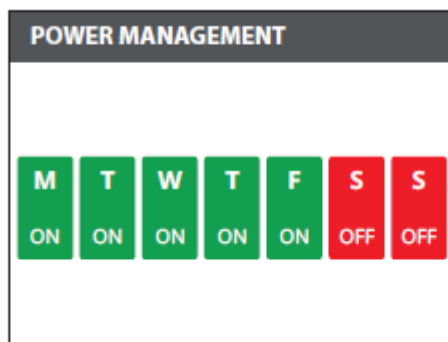

7.5.3. УПРАВЛЕНИЕ РЕЖИМОМ ЭЛЕКТРОПИТАНИЯ

Эта функция позволяет оператору активировать специальные возможности для экономии потребления электроэнергии кофемашиной.

После оценки целесообразно выбрать день недели, когда Вам будет нужно активировать функцию управления режимом электропитания, задав следующие параметры:

- Время включения кофемашины
- Время выключения кофемашины.

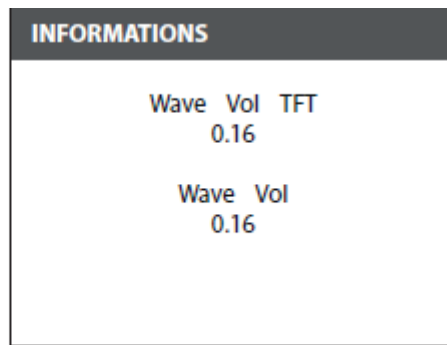

7.5.4. ИНФОРМАЦИЯ

Пользователь может просматривать информацию о встроенной программе и о температуре. В случае возникновения неисправности эти данные должны передаваться техническому специалисту или дилеру.

- Версия встроенного программного обеспечения TFT
- Версия блока управления
- Дополнительная версия (если имеется).

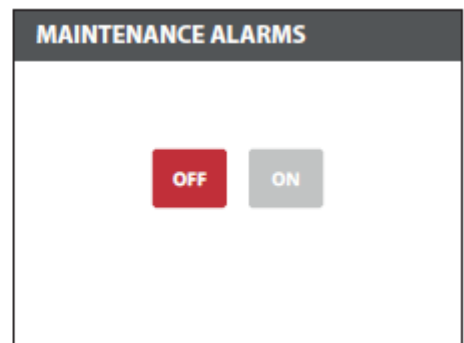
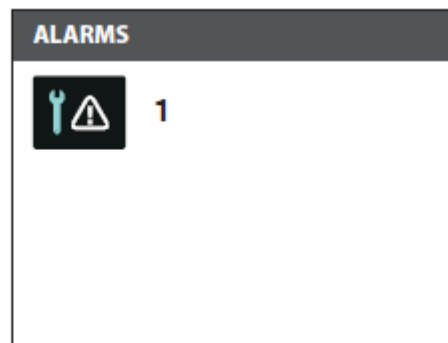

7.5.5. ПРЕДУПРЕЖДАЮЩИЕ СИГНАЛЫ

Пользователь может выбрать функцию активации / деактивации сигнала **1** для предупреждения о необходимости проведения технического обслуживания.

Для активации задайте следующие параметры:

- Число циклов, по окончании которых подается сигнал.
- Дата подачи сигнала.

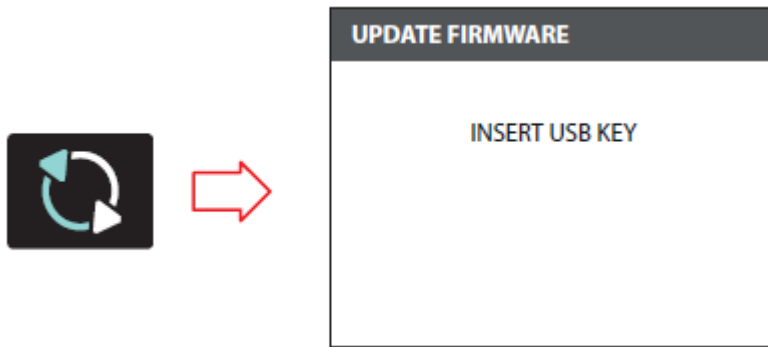

7.5.6. ОБНОВЛЕНИЕ ВСТРОЕННОЙ ПРОГРАММЫ

Соедините USB-устройство с кофемашиной для обновления версии встроенного программного обеспечения.

8 НАСТРОЙКА (тип UX)

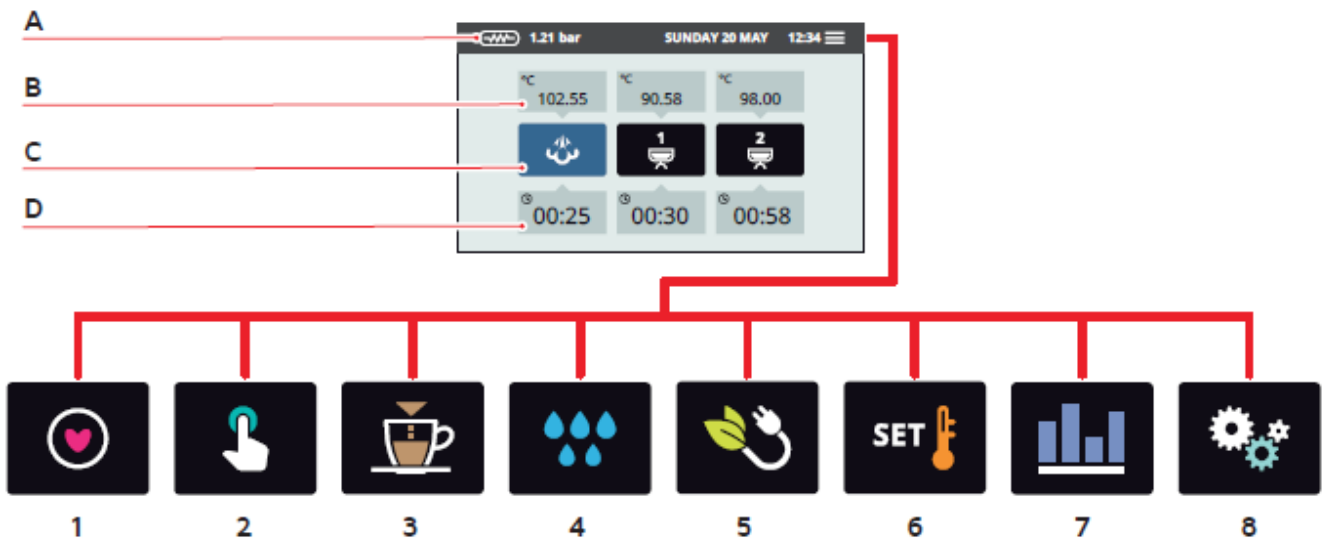

Изображения, выводимых на экран функций, указываются здесь только для информации.

ГЛАВНАЯ СТРАНИЦА

- A** Давление пара в бойлере
- B** Температура раздаточных групп
- C** Значок раздаточной группы
- D** Время раздачи

ГЛАВНОЕ МЕНЮ

- 1** Мой кофе
- 2** Клавиши и экранные настройки
- 3** Настройка дозировки
- 4** Очистка кофемашины
- 5** Управление режимом электропитания
- 6** Настройка температуры
- 7** Счетчики
- 8** Установочные параметры

Нажмите один из значков для получения доступа в соответствующее меню.
Переход с прокручиванием вбок делает навигацию в меню быстрее.



ЗНАЧКИ И ИХ НАЗНАЧЕНИЕ

Эти значки выводятся на экран дисплея.

- 1 В предыдущее меню
- 2 В главное меню
- 3 Предыдущая страница
- 4 Следующая страница
- 5 Уменьшить
- 6 Увеличить

Если требуется, введите пароль для получения доступа в главное меню.

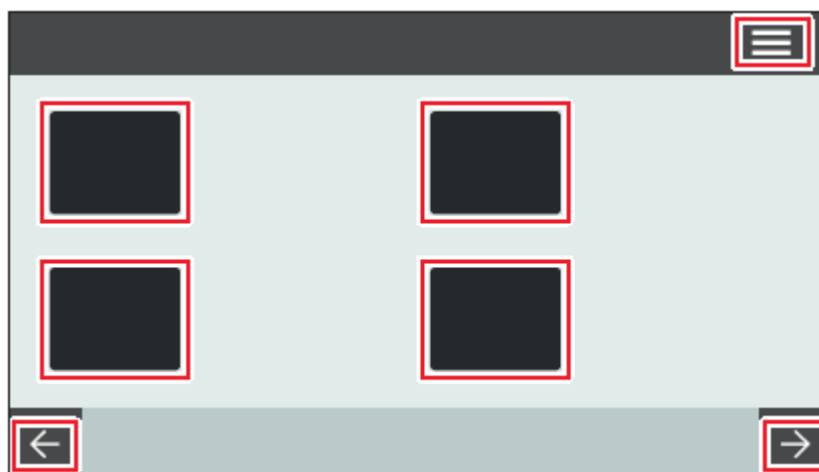

ЧУВСТВИТЕЛЬНЫЕ ОБЛАСТИ

Взаимодействие с кофемашиной осуществляется через чувствительные области на экране дисплея.

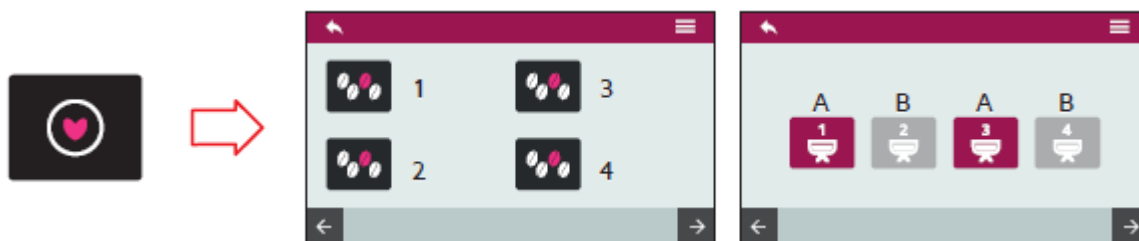

8.1. МОЙ КОФЕ

Выберите рецепт для последующей раздачи кофе.

Рецепты 1, 2 и 3 предварительно устанавливаются производителем. Начиная с позиции 4, можно добавлять или составлять дополнительные рецепты.

АКТИВНЫЙ РЕЦЕПТ

Выбрав рецепт, подтвердите его для активации настроенных параметров.

Пример:

A Рецепт активирован

B Рецепт отменен

ЗАДАНИЕ РЕЦЕПТЫ

МОЙ КОФЕ 1	Группы/ бойлеры		Система импульсного впрыска PULSE-JET						Дозировка				
	°C	Предварит. смачивание	Макс. время	Предвар. смачиван.	Время	Смачиван.	Время	После смачиван.	Время	sc	sl	dc	dl
		Т вкл. / Т выкл.	(с)	Т вкл. / Т выкл.	(с)	Т вкл. / Т выкл.	(с)	Т вкл. / Т выкл.	(с)	см ³	см ³	см ³	см ³
93,4	0 / 0	28	2 / 2	4	16 / 0	16	3 / 1	8	40	55	75	85	

МОЙ КОФЕ 2	Группы/ бойлеры		Система импульсного впрыска PULSE-JET						Дозировка				
	°C	Предварит. смачивание	Макс. время	Предвар. смачиван.	Время	Смачиван.	Время	После смачиван.	Время	sc	sl	dc	dl
		Т вкл. / Т выкл.	(с)	Т вкл. / Т выкл.	(с)	Т вкл. / Т выкл.	(с)	Т вкл. / Т выкл.	(с)	см ³	см ³	см ³	см ³
93,4	0 / 0	32	2 / 1	6	6 / 1	14	2 / 1	12	40	55	75	85	

МОЙ КОФЕ 3	Группы/ бойлеры		Система импульсного впрыска PULSE-JET						Дозировка				
	°C	Предварит. смачивание	Макс. время	Предвар. смачиван.	Время	Смачиван.	Время	После смачиван.	Время	sc	sl	dc	dl
		Т вкл. / Т выкл.	(с)	Т вкл. / Т выкл.	(с)	Т вкл. / Т выкл.	(с)	Т вкл. / Т выкл.	(с)	см ³	см ³	см ³	см ³
93,4	0 / 0	36	1 / 1	8	3 / 1	12	2 / 2	16	40	55	75	85	

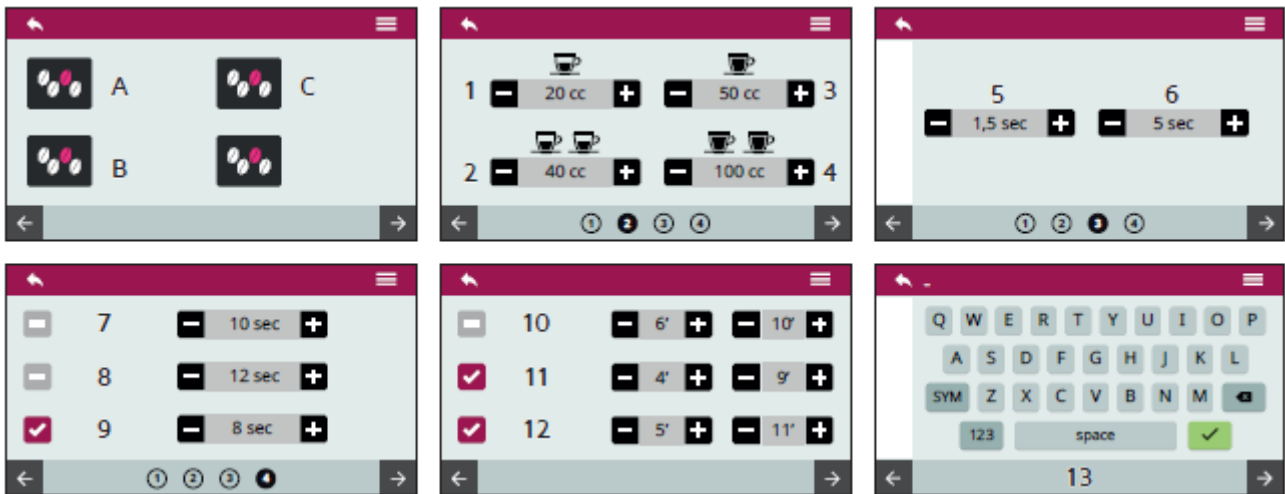

8.1.1. СОЗДАТЬ РЕЦЕПТ

Для создания нового рецепта удерживайте один из заданных значков **A**, **B** или **C** в нажатом положении.

Затем рецепт может быть сохранен в другом положении.

Выберите группу и установку:

- 1** 1 порция кофе Шорт
- 2** 1 порция кофе Лонг
- 3** 2 порции кофе Шорт
- 4** 2 порции кофе Лонг
- 5** Время предварительного смачивания – ВКЛ.
- 6** Время предварительного смачивания – ВЫКЛ.
- 7** Предварительное смачивание (Твкл. / Твыкл.)
- 8** Смачивание (Твкл. / Твыкл.)
- 9** После смачивания (Твкл. / Твыкл.)

Функции импульсной подачи PULSE-JET (в дополнительной комплектации)

- 10** Импульсный впрыск при предварительном смачивании (Твкл. / Твыкл.)
- 11** Импульсный впрыск при смачивании (Твкл. / Твыкл.)
- 12** Импульсный впрыск после смачивания (Твкл. / Твыкл.)

Сохраните рецепт под именем, вводимым клавиатурой 13.

Дополнительная информация приводится в разделе «НАСТРОЙКА ДОЗИРОВКИ».

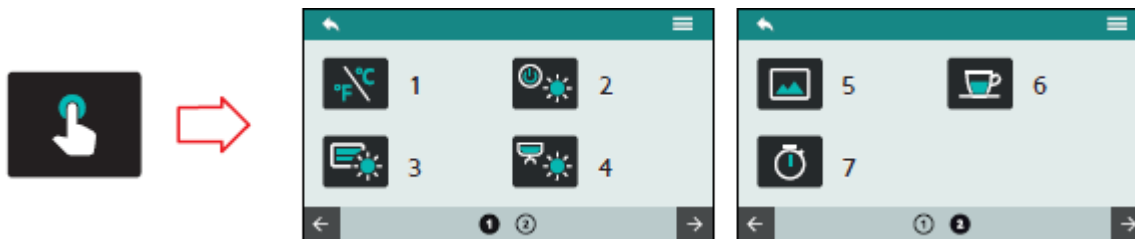

8.2. УСТАНОВКА КЛАВИШ И ЭКРАНА

Нажмите один из значков для получения доступа в нужное меню.

- 1 Единицы измерения (°C или °F)
- 2 Яркость внешнего светодиода
- 3 Яркость экрана
- 4 Яркость клавиатуры
- 5 Спящий экран
- 6 Отображение температуры раздачи
- 7 Отображение времени раздачи

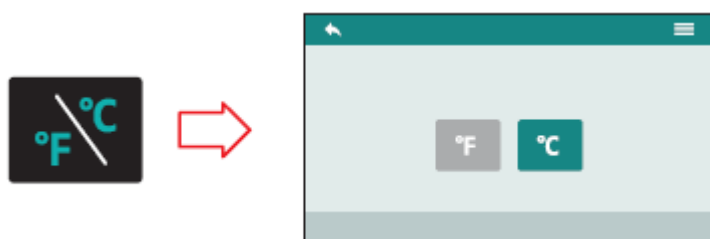

8.2.1. ЕДИНИЦА ИЗМЕРЕНИЯ

Выберите единицу измерения по умолчанию.

- По Фаренгейту
- По Цельсию

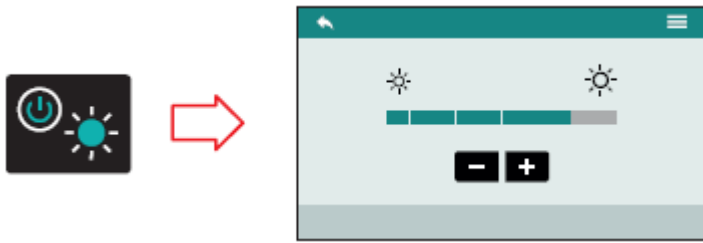

8.2.2. ЯРКОСТЬ ВНЕШНЕГО СВЕТОДИОДА

Установите яркость внешнего светодиода.



8.2.3. ЯРКОСТЬ ЭКРАНА

Установите яркость экрана.



8.2.4. ЯРКОСТЬ КЛАВИШ

Установите время переключения экрана в спящий режим.



8.2.5. СПЯЩИЙ ЭКРАН

Установите яркость клавиатуры.

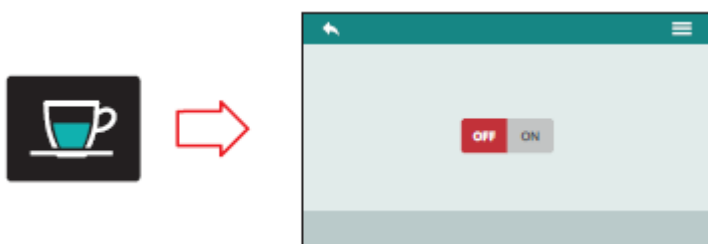

8.2.6. ОТОБРАЖЕНИЕ ТЕМПЕРАТУРЫ РАЗДАЧИ

Включите или отмените функцию вывода данных температуры раздачи на дисплей.

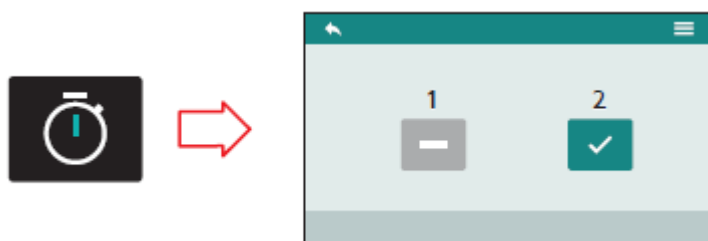

8.2.7. ОТОБРАЖЕНИЕ ВРЕМЕНИ РАЗДАЧИ

Установите время раздачи.

- Заданный режим: раздача выполняется по установленному времени
- Непрерывный режим: время раздачи не меняется.

8.3. НАСТРОЙКА ДОЗИРОВКИ

Нажмите один из значков для получения доступа в соответствующее меню.

- 1 Установка раздаточных групп
- 2 Стандартные настройки
- 3 Горячая вода
- 4 Передача данных дозировки по группам
- 5 Предварительное смачивание
- 6 Функция Easycream (в дополнительной комплектации)
- 7 Функция Pulse-Jet (в дополнительной комплектации)

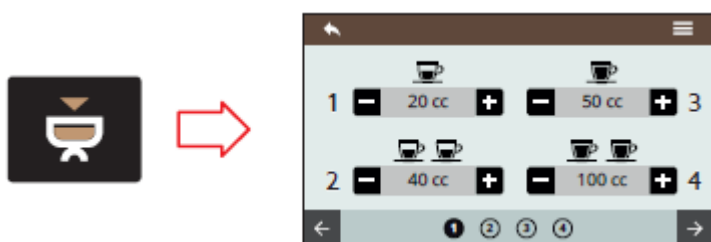

8.3.1. УСТАНОВКА РАЗДАТОЧНЫХ ГРУПП

Каждая страница соответствует группе, чья функция задается в программе. Раздаточная группа 1 стоит первой слева.

- 1 1 порция кофе Шорт
- 2 2 порции кофе Шорт
- 3 1 порция кофе Лонг
- 4 2 порции кофе Лонг

Ввод данных осуществляется выборочно для дозировки по группам; остановите ввод, нажав кнопку “stop”.

Когда клавиши дозировки по группам начинают мигать, введите данные непосредственно с дисплея или с группы.



8.3.2. СТАНДАРТНЫЕ НАСТРОЙКИ

Выберите группу, к которой будут применены стандартные настройки.

- 1 Группа 1
- 2 Группа 2
- 3 Группа 3
- 4 Группа 4

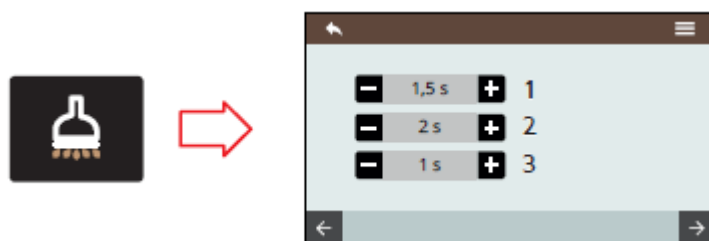

8.3.3. ГОРЯЧАЯ ВОДА

Установите время подачи воды для раздачи порций.
Кнопки горячей воды начнут мигать.

- 1 Объем порции 1
- 2 Объем порции 2
- 3 Объем порции 3



8.3.4. ПЕРЕДАЧА ДАННЫХ ДОЗИРОВКИ ПО ГРУППАМ

Выберите группы для передачи данных дозировки. Опции для разных источников можно просматривать, прокручивая страницы вправо.

- 1 Источник для группы 1
- 2 Источник для группы 2
- 3 Источник для группы 3
- 4 Источник для группы 4

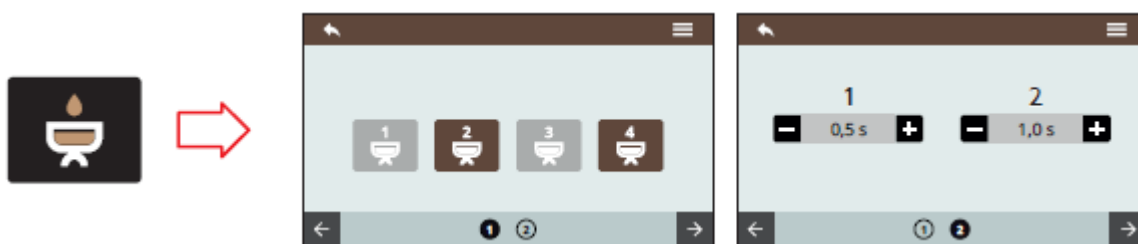

8.3.5. ПРЕДВАРИТЕЛЬНОЕ СМАЧИВАНИЕ

Выберите группу для активации функции предварительного смачивания.

Функция предварительного смачивания устанавливается до установки функции импульсного впрыскивания (в дополнительной комплектации).

- 1 Время включения
- 2 Время выключения

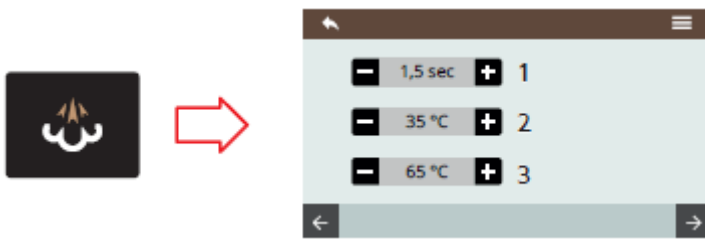

8.3.6. ФУНКЦИЯ EASYCREAM (В ДОПОЛНИТЕЛЬНОЙ КОМПЛЕКТАЦИИ)

Установите параметры подачи пара.

Не забудьте воспользоваться регулировочным винтом Easycream.

Функция Easycream доступна на двух страницах, что позволяет удвоить подачу пара.

- 1 Время задержки пара
- 2 Конечная температура пара
- 3 Конечная температура

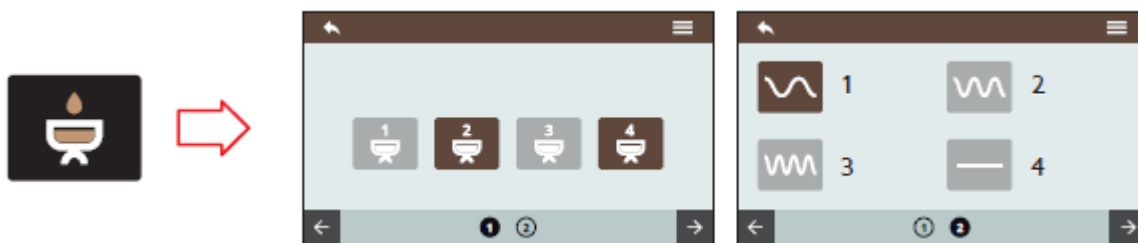

8.3.7. ФУНКЦИЯ PULSE-JET (В ДОПОЛНИТЕЛЬНОЙ КОМПЛЕКТАЦИИ)

Выберите группу и заданную опцию для функции импульсного впрыска Pulse-Jet.

- 1 Заданная опция 1
- 2 Заданная опция 2
- 3 Заданная опция 3
- 4 Без импульсного впрыска

Смотрите установленные рецепты в пункте 8.1.

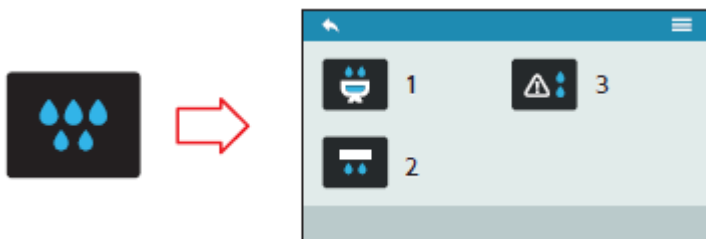

8.4. ОЧИСТКА КОФЕМАШИНЫ

Нажмите один из значков для получения доступа в соответствующее меню.

- 1 Очистка раздаточных групп
- 2 Автоматическая промывка раздаточных групп
- 3 Сигнал предупреждения о промывке



8.4.1. ОЧИСТКА РАЗДАТОЧНЫХ ГРУПП

Функцию промывки можно активировать с дисплея, нажав соответствующие значки, описание которых приводится ниже, или следуя указаниям в пункте 9.1 руководства.

Задайте цикл промывки для одной группы.

- 1 Выбор по группам
- 2 Количество моющей воды
- 3 Количество ополаскивающей воды



8.4.2. АВТОМАТИЧЕСКАЯ ПРОМЫВКА РАЗДАТОЧНЫХ ГРУПП

Задайте выполнение функции автоматической промывки раздаточных групп при извлечении держателя фильтра.

- 1 Активировать или отключить функцию автоматической промывки раздаточных групп
- 2 Время промывки (0-8 с)
- 3 Время задержки (0-5 с)



8.4.3. ПРЕДУПРЕЖДАЮЩИЕ СИГНАЛЫ

Установите время, оставшееся до подачи сообщения, предупреждающего о необходимости промывки.

- 1 Активировать / отключить предупреждающее сообщение
- 2 Установить время для подачи сообщения

Когда на дисплей выводится сообщение:

- 3 Кофемашина промыта
- 4 Начать промывку

8.5. УПРАВЛЕНИЕ ЭЛЕКТРОПИТАНИЕМ

Нажмите один из значков для получения доступа в соответствующее меню.

- 1 Установка электропитанием на неделю
- 2 Режим ожидания
- 3 Выбор активных групп
- 4 Снижение мощности



8.5.1. УСТАНОВКА ФУНКЦИИ ЕЖЕНЕДЕЛЬНОГО ВКЛЮЧЕНИЯ/ВЫКЛЮЧЕНИЯ

Задайте функцию управления еженедельным включением и выключением в автоматическом режиме.

- 1 Активация/ отключение
- 2 Выбор дня
- 3 Время включения
- 4 Время выключения



8.5.2. РЕЖИМ ОЖИДАНИЯ

Установите давление в бойлере в режиме экономии энергии.

Для отмены установите значение на нуль. На дисплее отобразится сообщение OFF.



8.5.3. ВЫБОР АКТИВНЫХ ГРУПП

Выберите для кофемашины активные группы. Эта опция будет работать до полной переустановки кофемашины. Группы можно активировать вручную

Выберите группы для активации при установке функции еженедельного включения/выключения.

- 1** Включение / выключение группы 1
- 2** Включение / выключение группы 2
- 3** Включение / выключение группы 3
- 4** Включение / выключение группы 4



8.5.4. СНИЖЕНИЕ МОЩНОСТИ

Опция 1 используется с целью оптимизации потребления энергии.

Кофемашина будет нагревать оборудование последовательно, а не параллельно.

Фаза нагрева может занимать больше времени.

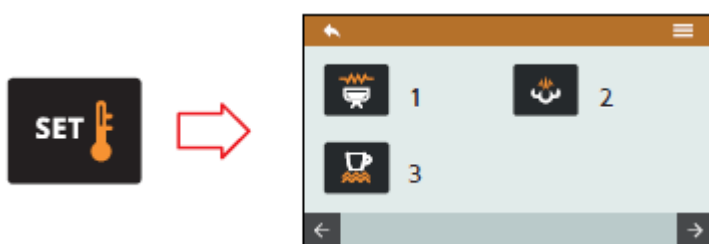

8.6. УСТАНОВКА ТЕМПЕРАТУРЫ

Нажмите один из значков для получения доступа в соответствующее меню.

- 1 Температура по группам
- 2 Настройка парового бойлера
- 3 Подогреватель чашек (в дополнительной комплектации)

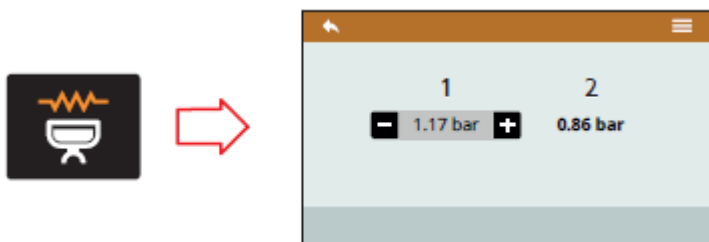

8.6.1. ТЕМПЕРАТУРА ПО ГРУППАМ

Установите температуру по группам.

- 1 Заданное значение
- 2 Фактическая температура

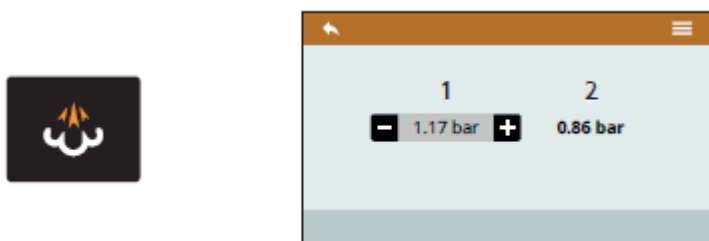

8.6.2. НАСТРОЙКА ПАРОВОГО БОЙЛЕРА

Установите рабочее давление в бойлере.

- 1 Заданное значение
- 2 Фактическое давление

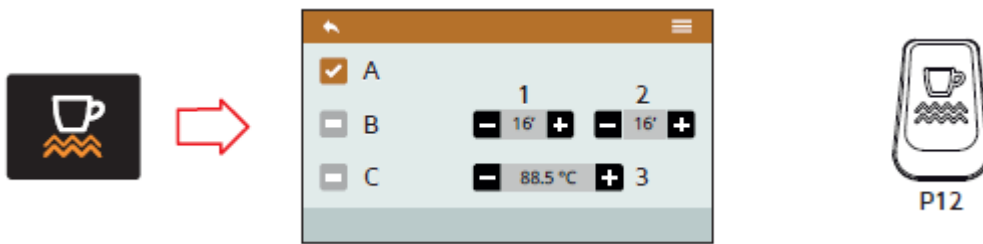

8.6.3. ПОДОГРЕВАТЕЛЬ ЧАШЕК (В ДОПОЛНИТЕЛЬНОЙ КОМПЛЕКТАЦИИ)

Выберите опцию по типу подогревателя чашек.

- A** Вручную: активировать и нажать P12 для включения
- B** По времени: активировать и установить время (в секундах) для включения **1** (0÷30) и для выключения **2** (0÷60).
- C** Регулирование температуры: активировать и установить температуру **3** (50÷90).



8.7. СЧЕТЧИКИ

Нажмите один из значков для получения доступа в соответствующее меню.

- 1** Счетчики группы 1
- 2** Счетчики группы 2
- 3** Счетчики группы 3
- 4** Общие счетчики по группам
- 5** Парциальный счетчик
- 6** Абсолютный счетчик
- 7** Счетчик технического обслуживания
- 8** Счетчик потребления воды



8.7.1. СЧЕТЧИК ГРУППЫ

Счетчики групп идентичны друг другу. Для сброса счетчика нажмите на значок и держите его, не убирая руки. Число отсчетов отображается под каждым значком.

- 1** Дозировка 1 порции кофе Шорт
- 2** Дозировка 2 порций кофе Шорт
- 3** Дозировка 1 порции кофе Лонг
- 4** Дозировка 2 порций кофе Лонг
- 5** Непрерывная подача
- 6** Продувка
- 7** Промывка
- 8** Общий счетчик по группам



8.7.2. ОБЩИЕ СЧЕТЧИКИ ПО ГРУППАМ

На экран выводятся все счетчики применительно к каждой группе. Число отсчетов отображается под каждым значком.

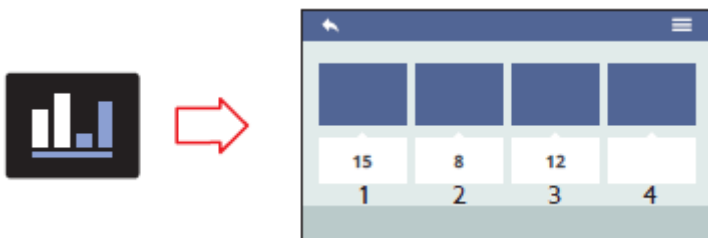

8.7.3. ПАРЦИАЛЬНЫЙ СЧЕТЧИК

Счетчик показывает дозировку при частичной раздаче.
Для сброса счетчика нажмите на значок и держите его, не убирая руки.
Число отсчетов отображается под каждым значком.

- 1 Подача
- 2 Вода
- 3 По выбору
- 4 По выбору

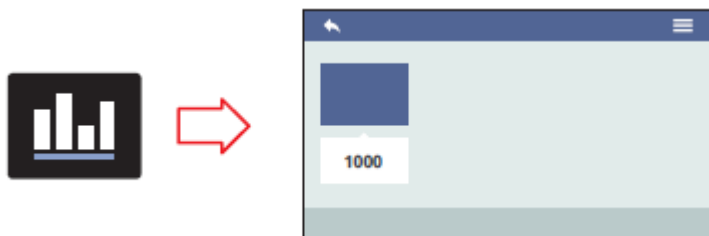

8.7.4. АБСОЛЮТНЫЙ СЧЕТЧИК

Счетчик показывает дозировку при общей раздаче.
Этот счетчик не сбрасывается.
Число отсчетов отображается под значком.

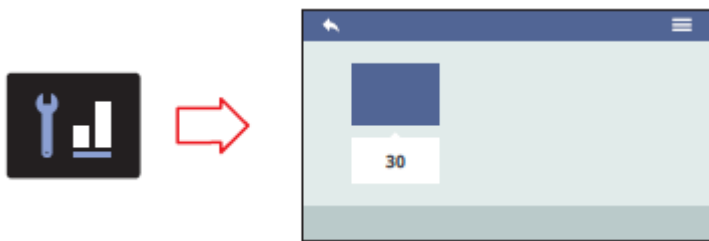

8.7.5. СЧЕТЧИК ТЕХНИЧЕСКОГО ОБСЛУЖИВАНИЯ

Счетчик показывает количество доз, розданных после последнего обслуживания.

Число отсчетов отображается под значком.



8.7.6. СЧЕТЧИК ПОТРЕБЛЕНИЯ ВОДЫ

Счетчик показывает количество воды, розданной в литрах после последнего обслуживания.

Число отсчетов отображается под значком.

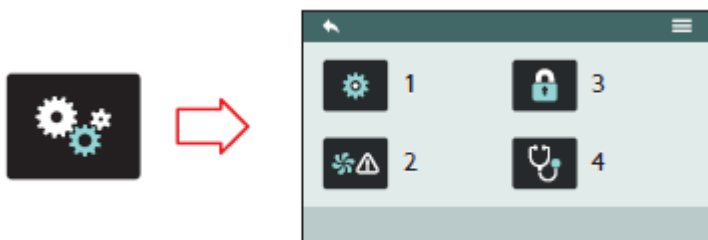

8.8. НАСТРОЙКИ

Нажмите один из значков для получения доступа в нужное меню.

- 1 Технические параметры
- 2 Предупреждающие сигналы
- 3 Управление паролем
- 4 Диагностика

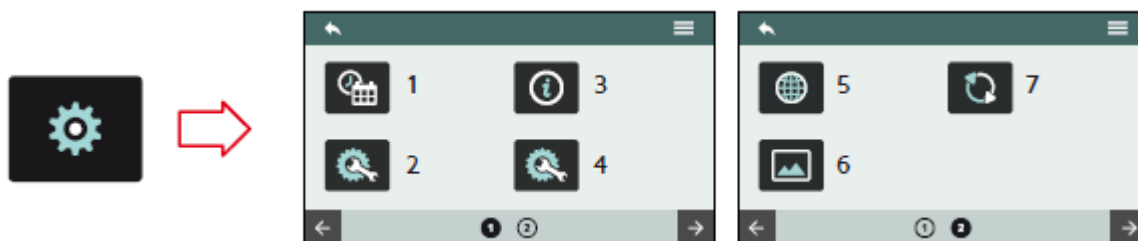

8.8.1. ТЕХНИЧЕСКИЕ ПАРАМЕТРЫ

Общие настройки системных функций:

- 1 Дата и время
- 2 Конфигурация материнского плата
- 3 Информация
- 4 Дополнительная конфигурация
- 5 Язык
- 6 Экранная заставка
- 7 Обновление версии



8.8.1.1. ДАТА И ВРЕМЯ

Установите системную дату и системное время, которые будут видны на экране.

- 1 День
- 2 Месяц
- 3 Год
- 4 Время



8.8.1.2. КОНФИГУРАЦИЯ МАТЕРИНСКОГО ПЛАТА

Эти операции выполняются только инженером по ремонту и техническому обслуживанию. Здесь устанавливаются основные параметры блока управления.

- 1 Номер группы
- 2 Чувствительность датчика уровня
- 3 Чувствительность датчика давления
- 4 Настройка последовательного порта



- 5 Функция автоматического контроля уровня при раздаче
- 6 Включение/ выключение насоса автоматического контроля уровня
- 7 Включение/ выключение насоса подачи горячей воды
- 8 Функция автоматического контроля уровня воды
- 9 Датчики считывания групп

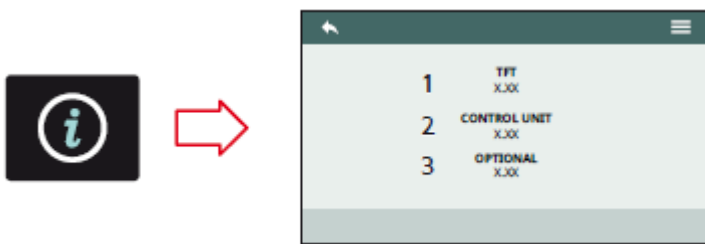

8.8.1.3. ИНФОРМАЦИЯ

Здесь просматривается информация о встроенной программе и о температуре устройства.

В случае неправильной работы кофемашины эта информация должна сообщаться техническому специалисту или дилеру.

- 1 Версия встроенной программы TFT
- 2 Версия блока управления
- 3 Внутренняя температура



8.8.1.4. ДОПОЛНИТЕЛЬНАЯ КОНФИГУРАЦИЯ

Эти операции выполняются только инженером по ремонту и техническому обслуживанию. Здесь устанавливаются и активируются дополнительные функции. Эти функции могут отличаться в зависимости от оборудования, которым дополнительно комплектуется кофемашина.

- 1 Функция Easycream (справа и/или слева)
- 2 Перечень дополнительного оборудования
 - Датчик считывания держателя фильтра
 - Пропорциональный клапан
 - Модуль Pulse-Jet
 - Датчик pH/ минерализации воды



8.8.1.5. ЯЗЫК

Здесь устанавливается отображаемый на экране язык.

- Итальянский
- Английский
- Французский
- Немецкий
- Испанский

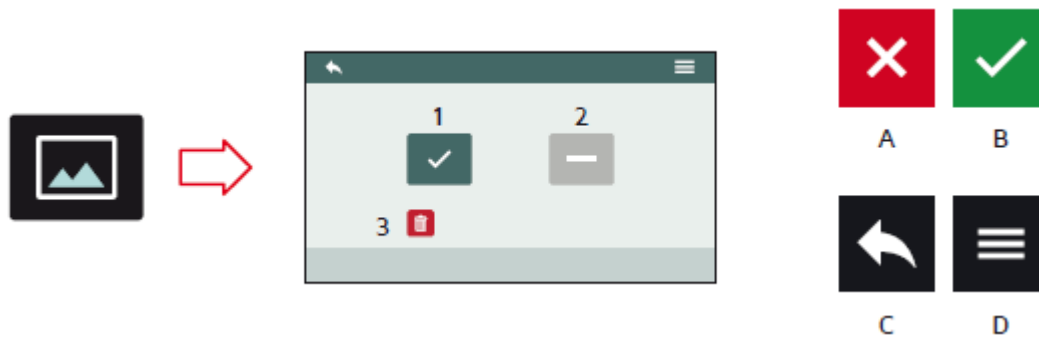

8.8.1.6. ЭКРАННАЯ ЗАСТАВКА

- 1** Изображение по умолчанию
- 2** Пользовательское изображение
- 3** Удалить пользовательское изображение

При первом пуске на экране по умолчанию открывается экранная заставка (логотип Nuova Simonelli).

Если изображение по умолчанию будет активироваться позднее, нажмите кнопку **1**.

Любое пользовательское изображение после загрузки может быть сохранено в памяти кофемашины.

Для загрузки пользовательского изображения нажмите **2**.

Если пользовательское изображение уже сохранено в памяти, то оно будет иметь активный статус. В ином случае Вы получите сообщение с запросом вставить USB флэш-память с изображением в формате JPG, 480 x 272 пикселей. Загрузка изображения запускается сразу после установки флэш-памяти и нажатия кнопки **B**. В случае если изображение имеет неверный формат, Вы получите сообщение с описанием ошибки.

При успешной загрузке пользовательского изображения откроется окно подтверждения.

Нажмите **B** для просмотра загруженного пользовательского изображения.

Коснитесь изображения, чтобы закрыть экран предварительного просмотра и активировать пользовательское изображение для отображения в качестве экранной заставки.

Нажмите **A**, **C** или **D**, чтобы выйти без активации.

Для удаления загруженного пользовательского изображения нажмите **3**.

В случае удаления установленного изображения система автоматически установит изображение, заданное для экранной заставки по умолчанию.

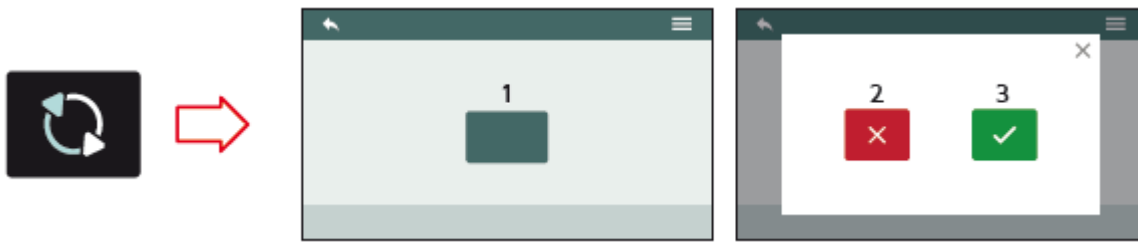

8.8.1.7. ОБНОВЛЕНИЕ ВЕРСИИ

Подключите USB-устройство к кофемашине для обновления версии программного обеспечения.

- 1 Запустить обновление
- 2 Отменить обновление
- 3 Подтвердить обновление



8.8.2. ПРЕДУПРЕЖДАЮЩИЕ СИГНАЛЫ

Здесь Вы можете просматривать и настраивать предупреждающие сигналы.

- 1 История предупреждающих сигналов
- 2 Предупреждения о техническом обслуживании

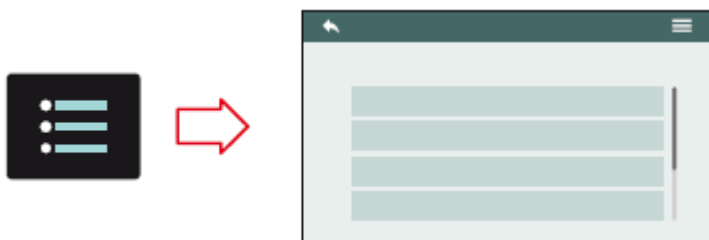

8.8.2.1. ИСТОРИЯ ПРЕДУПРЕЖДАЮЩИХ СИГНАЛОВ

Здесь Вы можете просматривать историю предупреждающих сигналов. Перейдите по списку вверх или вниз для просмотра всех предупреждающих сигналов. Для переустановки страницы нажмите, не опуская, на предупреждающий сигнал.

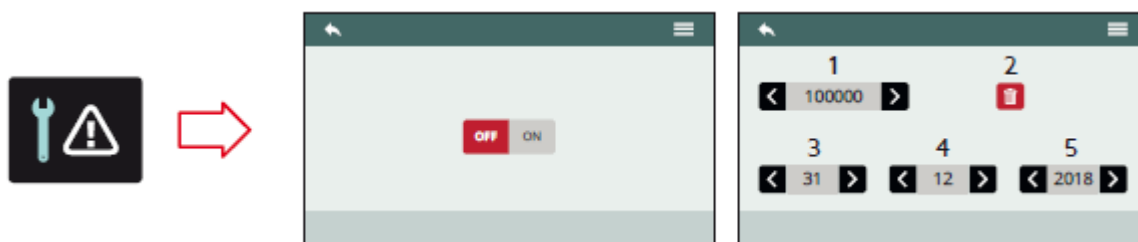

8.8.2.2. ПРЕДУПРЕЖДЕНИЯ О ТЕХНИЧЕСКОМ ОБСЛУЖИВАНИИ

Здесь Вы можете включать / выключать подачу сигналов, напоминающих о времени проведения технического обслуживания, включая количество циклов, по окончании которых идет подача сигнала.

- 1** Количество циклов
- 2** Сброс счетчика циклов
- 3** День
- 4** Месяц
- 5** Год



8.8.3. УПРАВЛЕНИЕ ПАРОЛЕМ

Здесь предоставляется доступ к следующим функциям.

- 1 Редактирование пароля технического специалиста
- 2 Редактирование пароля пользователя
- 3 Управление правами доступа

Если уровни паролей еще не установлены, доступ к 8 меню предоставляется свободно. Если значок удерживается больше 10 секунд, все пароли сбрасываются.

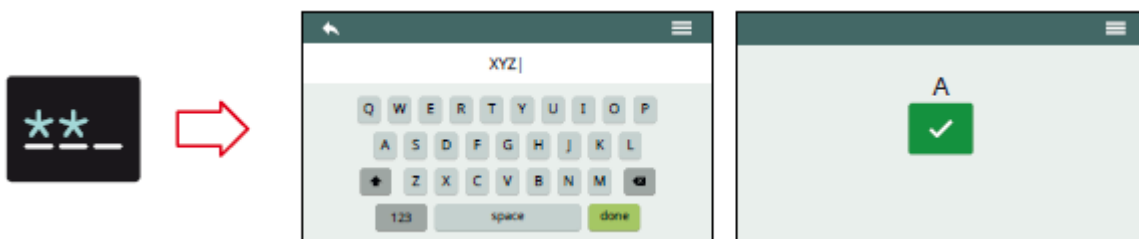

8.8.3.1. РЕДАКТИРОВАНИЕ ПАРОЛЯ ТЕХНИЧЕСКОГО СПЕЦИАЛИСТА

Установите пароль, позволяющий техническому специалисту получать доступ ко всем функциям кофемашины.

Подтвердите установку, нажав А.

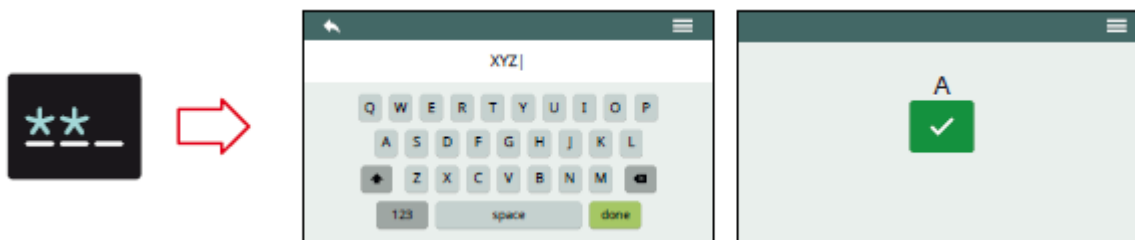

8.8.3.2. РЕДАКТИРОВАНИЕ ПАРОЛЯ ПОЛЬЗОВАТЕЛЯ

Установите пароль для пользователя, состоящий из 4 символов, который открывает доступ к функциям кофемашины.

Подтвердите установку, нажав А.

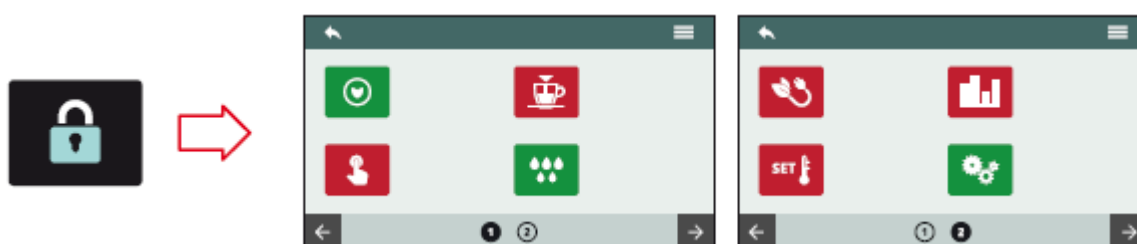

8.8.3.3. УПРАВЛЕНИЕ ПРАВАМИ ДОСТУПА

Доступ разрешается только по паролю технического уровня. Здесь устанавливаются права доступа пользователя к функциям

- Красный значок: доступ запрещен
- Зеленый значок: доступ разрешен

Если доступ к функции очистки кофемашины всегда открыт, то доступ к некоторым функциям может быть закрыт, так как эти функции резервируются только для производителя.

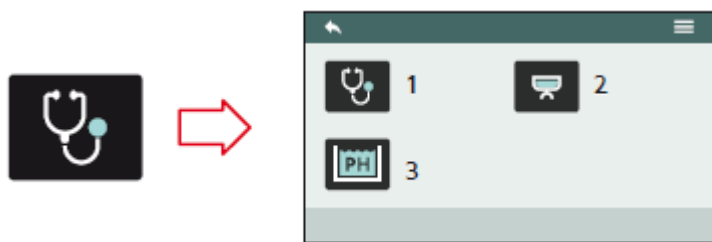

8.8.4. ДИАГНОСТИКА

Здесь предоставляется доступ к следующим функциям.

- 1 Общая диагностика
- 2 Диагностика раздаточных групп
- 3 Технология Smart Water (в дополнительной комплектации).

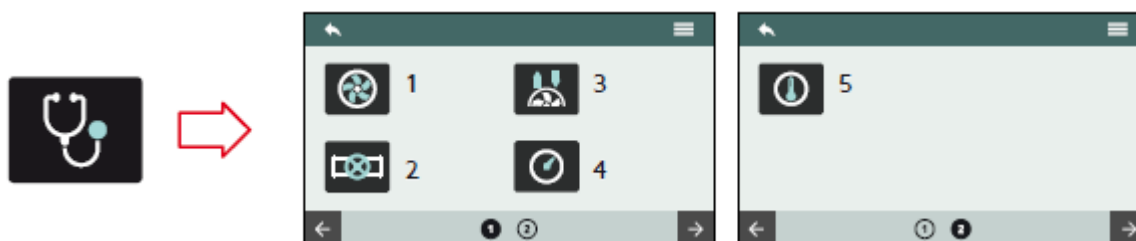

8.8.4.1. ОБЩАЯ ДИАГНОСТИКА

К работе со всеми следующими функциями допускается **ТОЛЬКО** инженер по ремонту и техническому обслуживанию.

Здесь проверяется работа следующего оборудования:

- 1 Насос
- 2 Клапаны
- 3 Расходомер
- 4 Датчики давления
- 5 Датчики температуры



8.8.4.2. НАСОС

Здесь проверяется рабочее состояние насоса.

Запустите насос, нажав **1**.

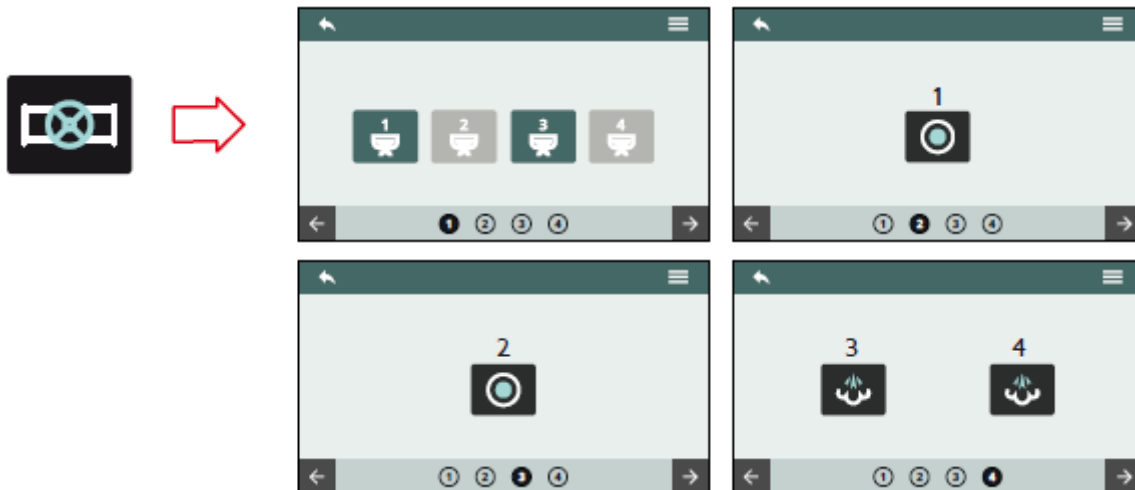

8.8.4.3. КЛАПАНЫ

Здесь проверяется рабочее состояние клапанов.

Выберите группу, чтобы открыть клапаны:

- 1** Нажмите, чтобы открыть насос автоматического контроля уровня
- 2** Нажмите, чтобы открыть насос подачи горячей воды
- 3** Нажмите, чтобы открыть левую трубку подачи пара.
- 4** Нажмите, чтобы открыть правую трубку подачи пара



8.8.4.4. РАСХОДОМЕРЫ

Здесь проверяется функция обнаружения сигналов расходомерами раздаточных групп.

- 1 Сигнал не обнаружен.
- 2 Отключенная группа
- 3 Сигнал обнаружен

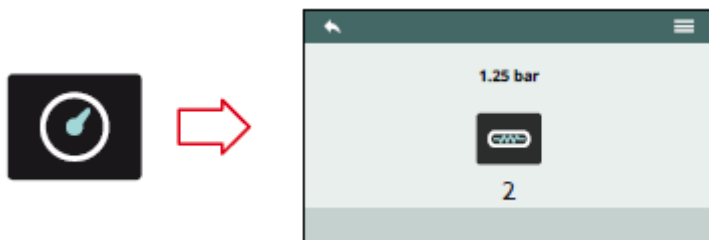

8.8.4.5. ДАТЧИКИ ДАВЛЕНИЯ

Здесь проверяется давление, считываемое датчиками соответствующими датчиками.

Нажмите **1** для нагрева бойлера.

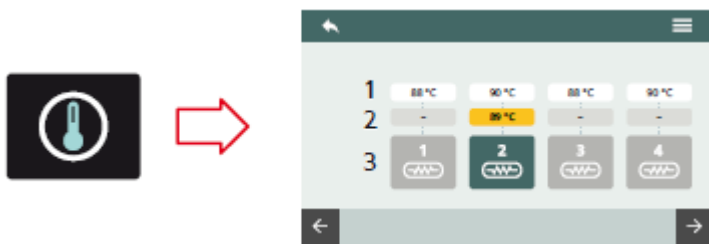

8.8.4.6. ДАТЧИКИ ТЕМПЕРАТУРЫ

Здесь проверяется температура в бойлере раздаточной группы.

- 1 Установка температуры
- 2 Определяемая температура
- 3 Нагреваемый бойлер



8.8.4.7. ДИАГНОСТИКА РАЗДАТОЧНЫХ ГРУПП

Вы можете просматривать диагностику по каждой раздаточной группе индивидуально. Информация одна и та же для всех групп.

- 1 Установка температуры
- 2 Температура, определяемая датчиком
- 3 Температура в бойлере
- 4 Показания расходомера

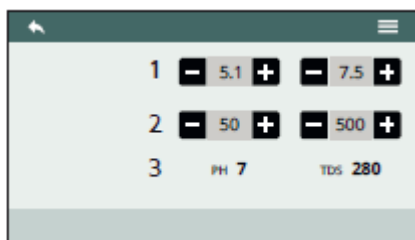

8.8.4.8. ТЕХНОЛОГИЯ “SMART WATER”

Здесь задаются параметры технологии Smart Water.

- 1 Диапазон pH (мин. – макс.)
- 2 Диапазон минерализации воды (мин. 20 - макс. 500).
- 3 Фактические показания pH и минерализации воды

9 ОЧИСТКА



Прежде чем приступить к очистке кофемашины, необходимо выключить оборудование, установив выключатель в положение "0".



Промывка кофемашины струей воды под давлением или погружением в воду не допускается.

Запрещается чистить оборудование растворителями, средствами с содержанием хлора или средствами с абразивными свойствами.

9.1. АВТОМАТИЧЕСКАЯ ПРОМЫВКА

Каждая раздаточная группа кофемашины может промываться через активацию цикла очистки с использованием специального моющего порошка.



Не забывайте промывать кофемашину, как минимум, один раз в день.

Для доступа к функции промывки нажмите клавишу **P11** и удерживайте в течение 3 секунд.

Клавиша непрерывной подачи каждой группы начнет мигать.

Замените фильтр на группе раздачи глухим фильтром.

Насыпьте моющий порошок согласно рекомендациям производителя, и вставьте держатель фильтра в группу.

Выберите группу для промывки, нажав соответствующую кнопку непрерывной подачи.

После выполнения цикла промывки клавиши непрерывной подачи начнут снова мигать; нажмите на них для включения функции ополаскивания каждой группы.

По окончании процедуры замените глухой фильтр рабочим фильтром и запустите кофемашину для работы в нормальном режиме.

Если после входа в режим промывки нажатием и удержанием клавиш **P11** в течение 3 секунд ни одна группа не активируется, кофемашина вернется в нормальный режим по истечению 20 секунд.

Для промывки одной группы, минуя другие группы, подождите 20 секунд, чтобы выйти из цикла промывки для перехода на другую группу, или нажмите клавишу **P11**, удерживая ее в течение 3 секунд, чтобы сразу выйти из активного меню.

Остановить процесс промывки невозможно. Если кофемашина выключается, когда уже процесс промывки запущен, кофемашина возобновит операцию с цикла ополаскивания.



Автоматическая продувка групп между режимами промывки и ополаскивания не допускается.

9.2. ОЧИСТКА КОРПУСА КОФЕМАШИНЫ

Очистка рабочей зоны

- Снимите верхнюю крышку, подняв ее вверх и сдвинув в сторону.
- Снимите водосборную емкость снизу.
- Смешав моющее средство с горячей водой, очистите поверхности.

Очистка наружных панелей

Для очистки хромированных поверхностей используйте мягкую и влажную салфетку.

9.3. ОЧИСТКА РОЖКА

Еженедельная очистка диффузора и стакана:

- Открутите винт в центре диффузора со стаканом.
- Положите винт, диффузор и стакан в емкость с мыльным раствором горячей воды и подождите, минимум, 30 минут.
- Обильно промойте в проточной воде.
- Установите компоненты обратно.

9.4. ОЧИСТКА ФИЛЬТРОВ И ДЕРЖАТЕЛЕЙ ФИЛЬТРОВ

- Извлеките фильтр из держателя
- Размешайте в емкости специальное моющее средство в емкости с горячей водой в объеме, рекомендуемом производителем.
- Опустите в емкость фильтр и держатель (ручка в воду не погружается).
- Подождите, минимум, 30 минут
- Обильно прополощите в проточной воде.
- Установите фильтр в держатель.

10 ТЕХНИЧЕСКОЕ ОБСЛУЖИВАНИЕ

Работы по техническому обслуживанию и ремонту оборудования должны проводиться в соответствии с правилами техники безопасности и гигиеническими нормами. Поэтому, при техническом обслуживании и ремонте следует использовать только оригинальные запасные части.

После ремонта или замены составных частей, входящих в контакт с пищей или водой, требуется очистка и промывка в соответствии с указаниями производителя.

11 ЭЛЕКТРИЧЕСКИЕ СХЕМЫ

ОБОЗНАЧЕНИЯ В ЭЛЕКТРИЧЕСКИХ СХЕМАХ

MS	Главный выключатель
R	Реле
RS	Статическое реле
P	Предохранительное реле давления
PM	Электродвигатель насоса
HE	Нагревательный элемент бойлера
TE	Термостат
EV1	Электромагнитный клапан группы 1
EV2	Электромагнитный клапан группы 2
EV3	Электромагнитный клапан группы 3
DOS1	Дозатор объема 1
DOS2	Дозатор объема 2
DOS3	Дозатор объема 3
LP	Датчик уровня
CRS	Соединитель статического реле
SPC	Цифровой прессостат
EVHW	Электромагнитный клапан смесителя
RS1	Нагрев подогревателя чашек 1
RS2	Нагрев подогревателя чашек 2
EVS	Электромагнитный клапан вакуумного контура
EVL	Электромагнитный клапан уровня воды
ST1	Датчик температуры подогревателя чашек 1
ST2	Датчик температуры подогревателя чашек 2
STS1	Датчик температуры подогревателя чашек 1
STS2	Датчик температуры подогревателя чашек 2
F1	Плавкий предохранитель 1
F2	Плавкий предохранитель 2
F3	Плавкий предохранитель 3
GR1	Группа 1
GR2	Группа 2
GR3	Группа 3
RTD	Резистивный датчик системы Easy Cream
TCK	Термопара типа К

11.1 ЭЛЕКТРИЧЕСКАЯ СХЕМА 2 ГРУПП "S"

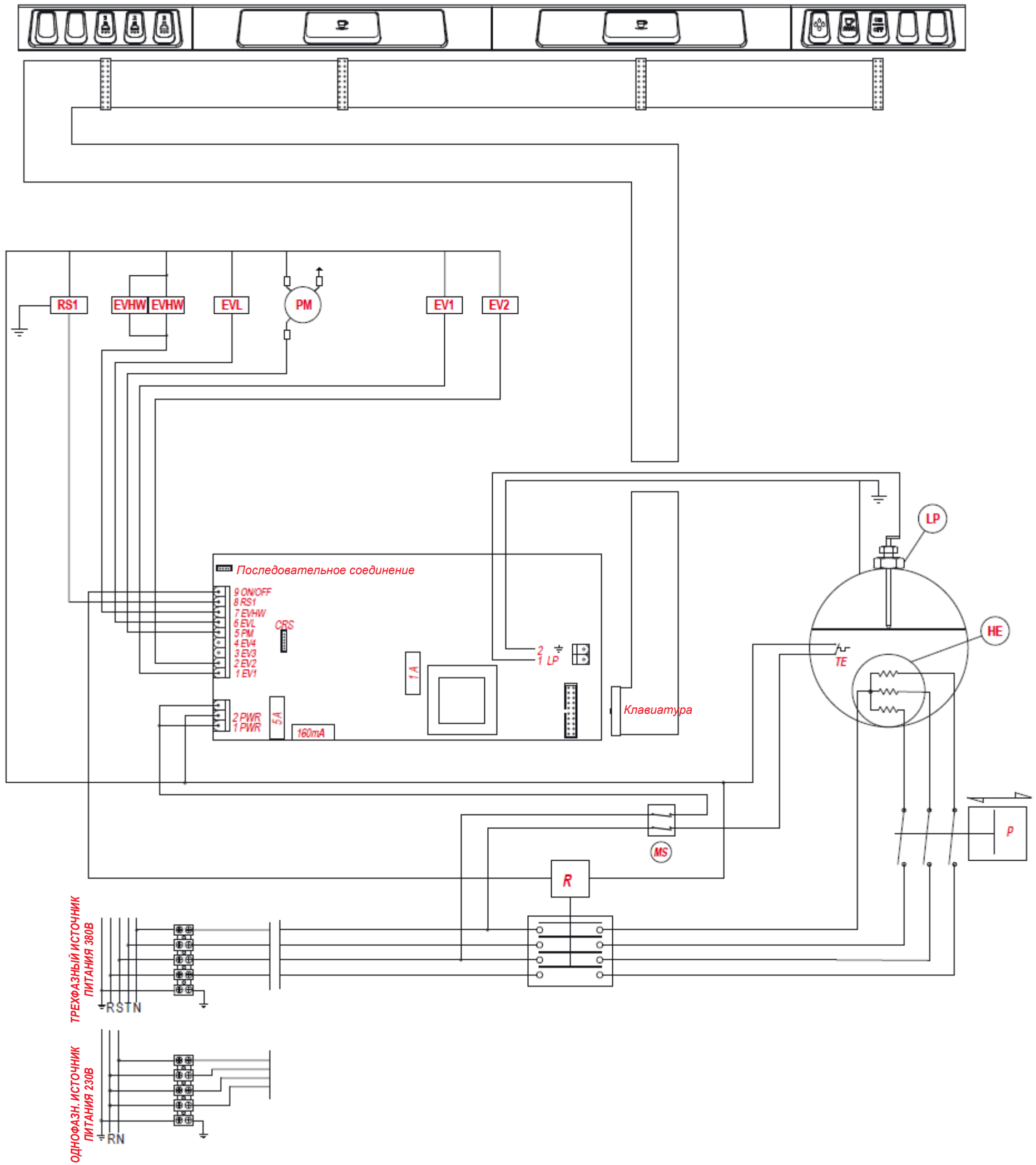

11.2 ЭЛЕКТРИЧЕСКАЯ СХЕМА 2 ГРУПП CSA "S"

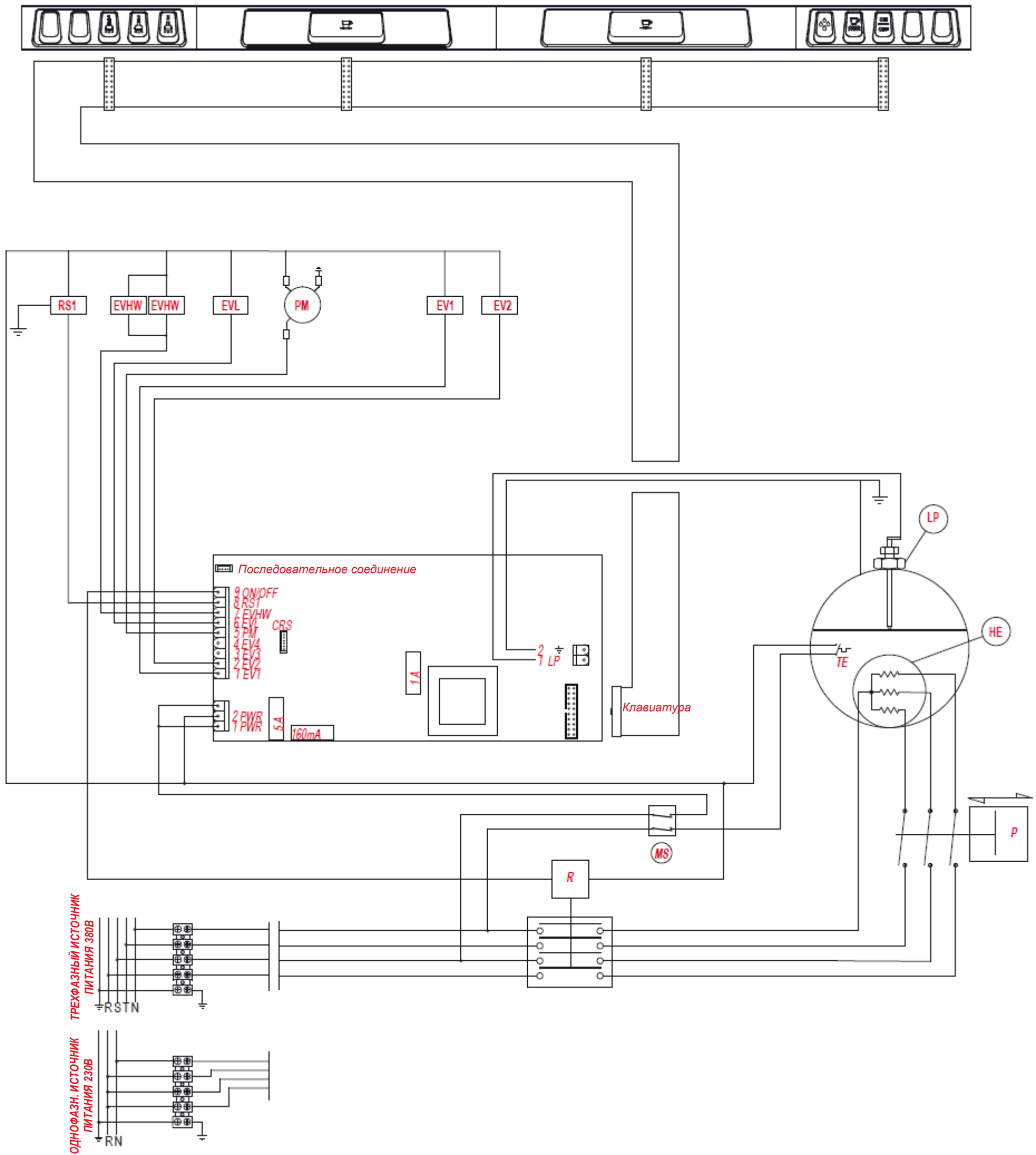

11.3 ЭЛЕКТРИЧЕСКАЯ СХЕМА 3 ГРУПП “S”

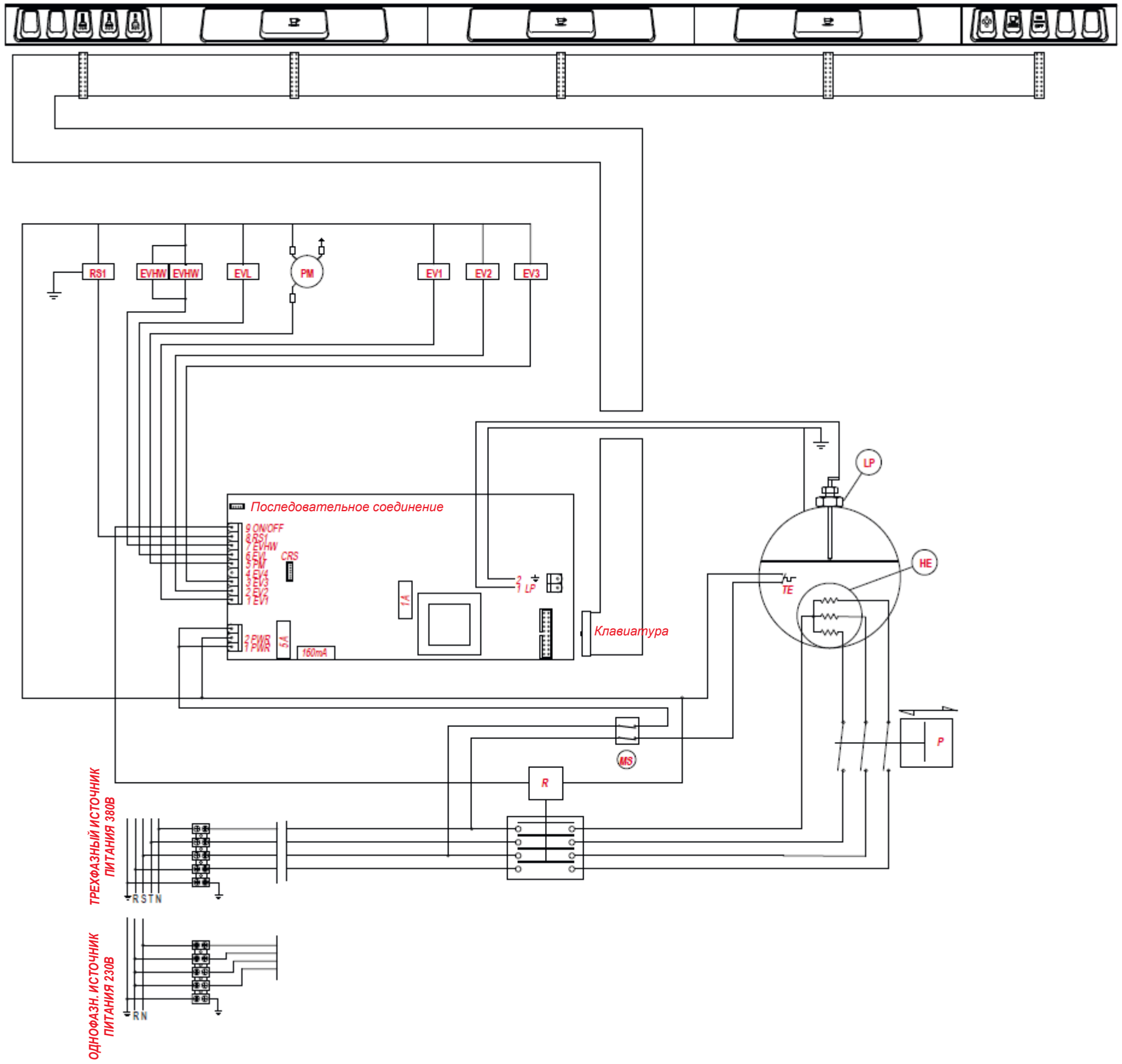

11.4 ЭЛЕКТРИЧЕСКАЯ СХЕМА 3 ГРУПП CSA "S"

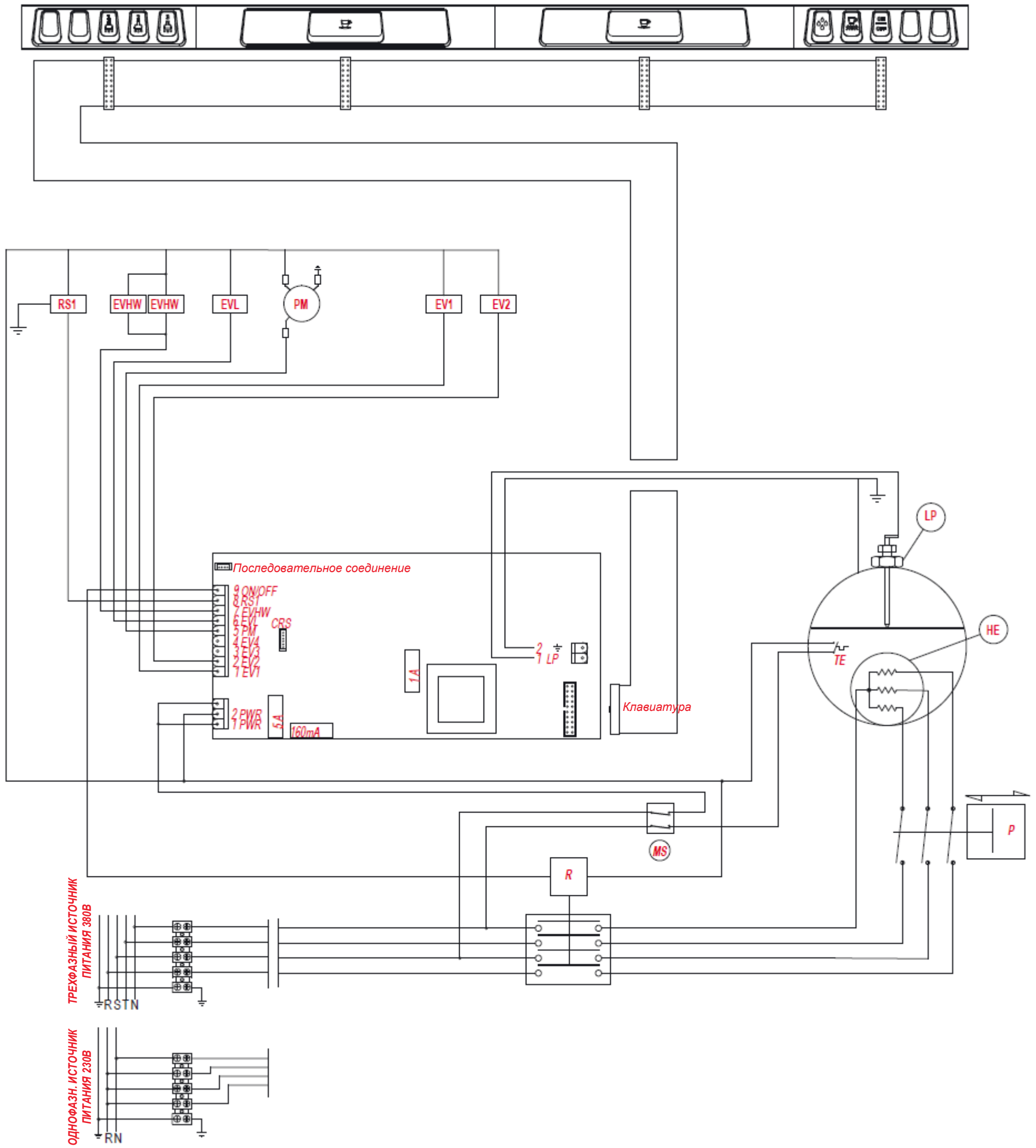

11.5 ЭЛЕКТРИЧЕСКАЯ СХЕМА 2 ГРУПП “V”

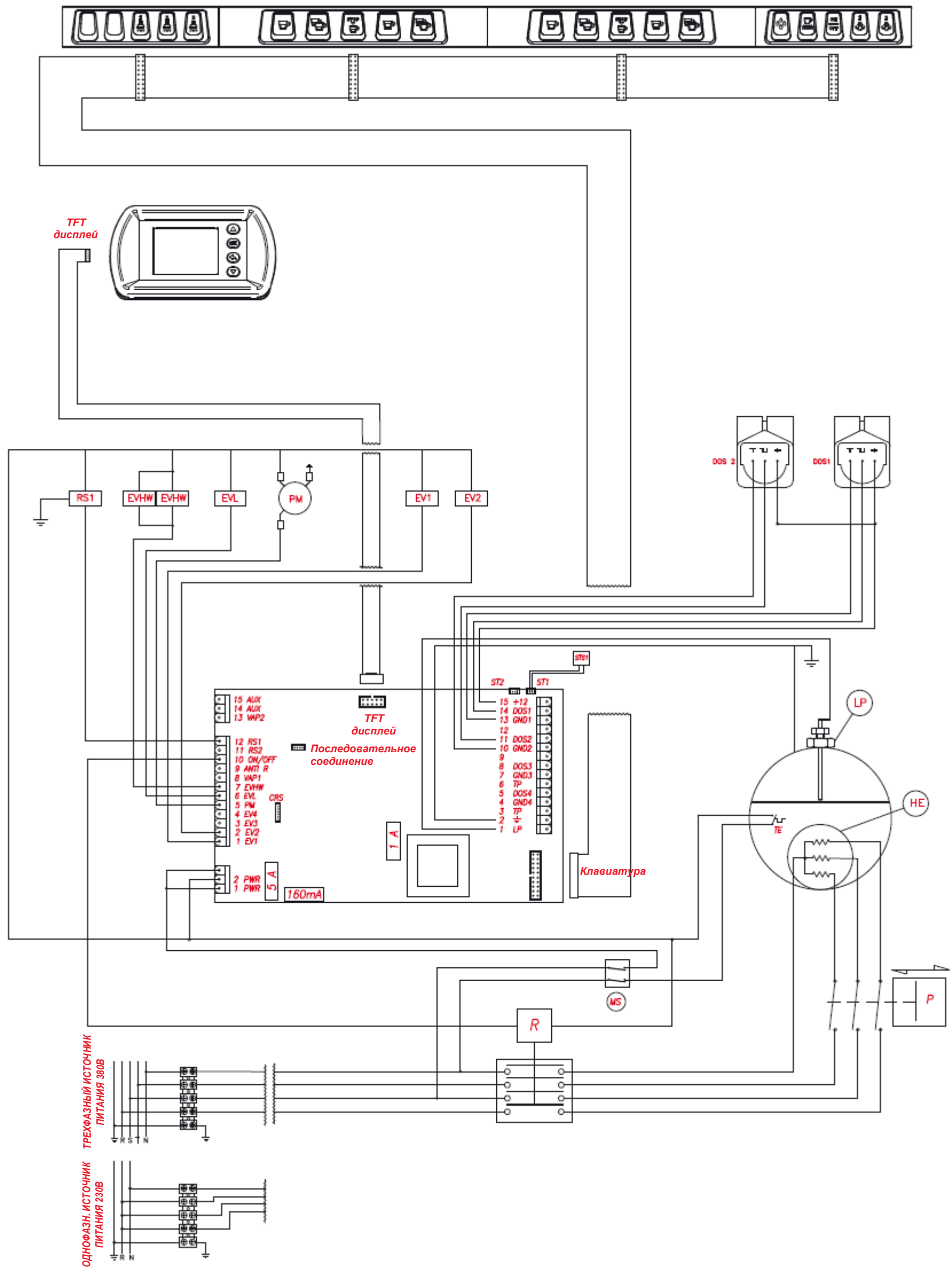

11.6 ЭЛЕКТРИЧЕСКАЯ СХЕМА 2 ГРУПП CSA “V”

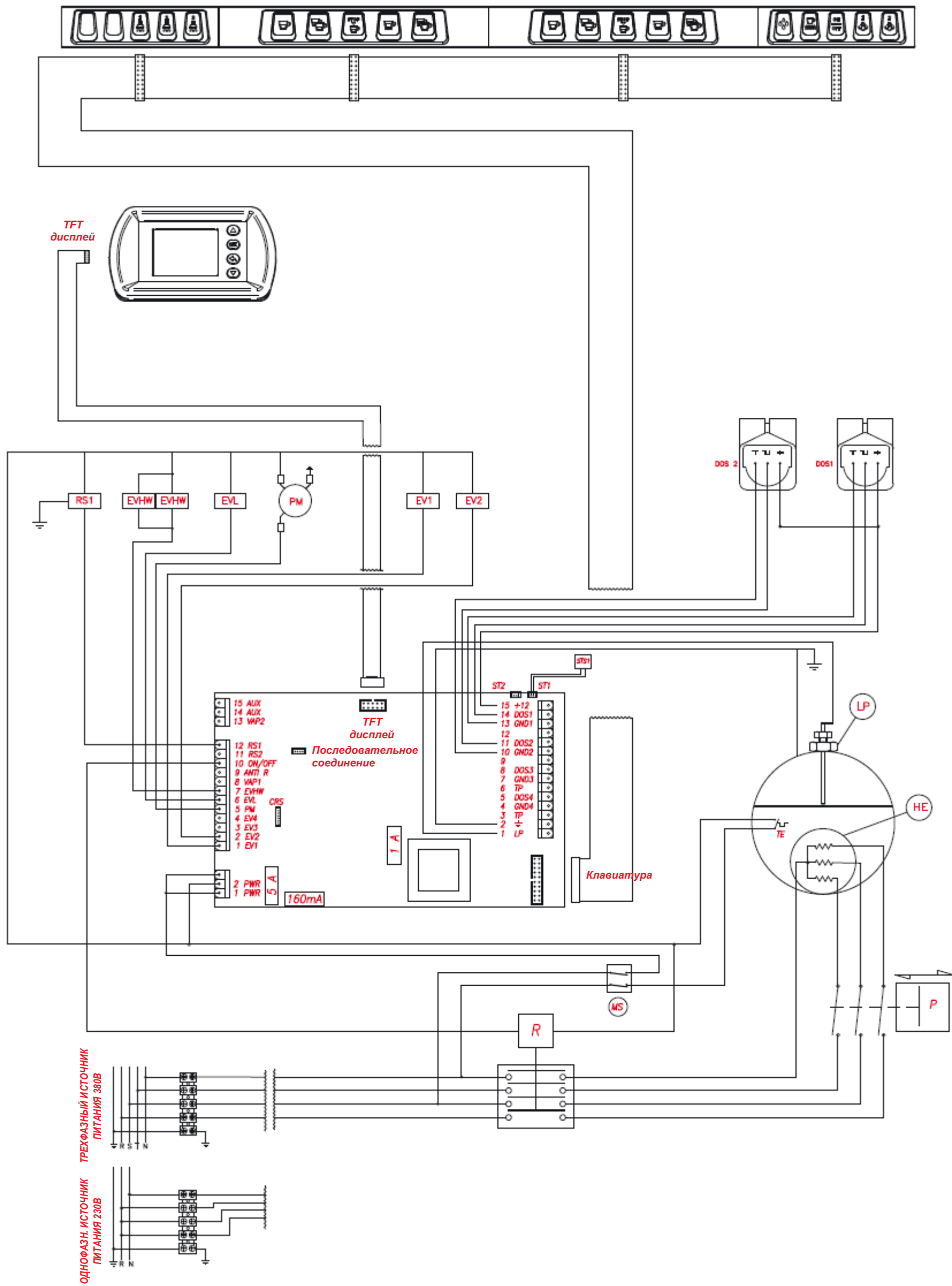

11.7 ЭЛЕКТРИЧЕСКАЯ СХЕМА 3 ГРУПП “V”

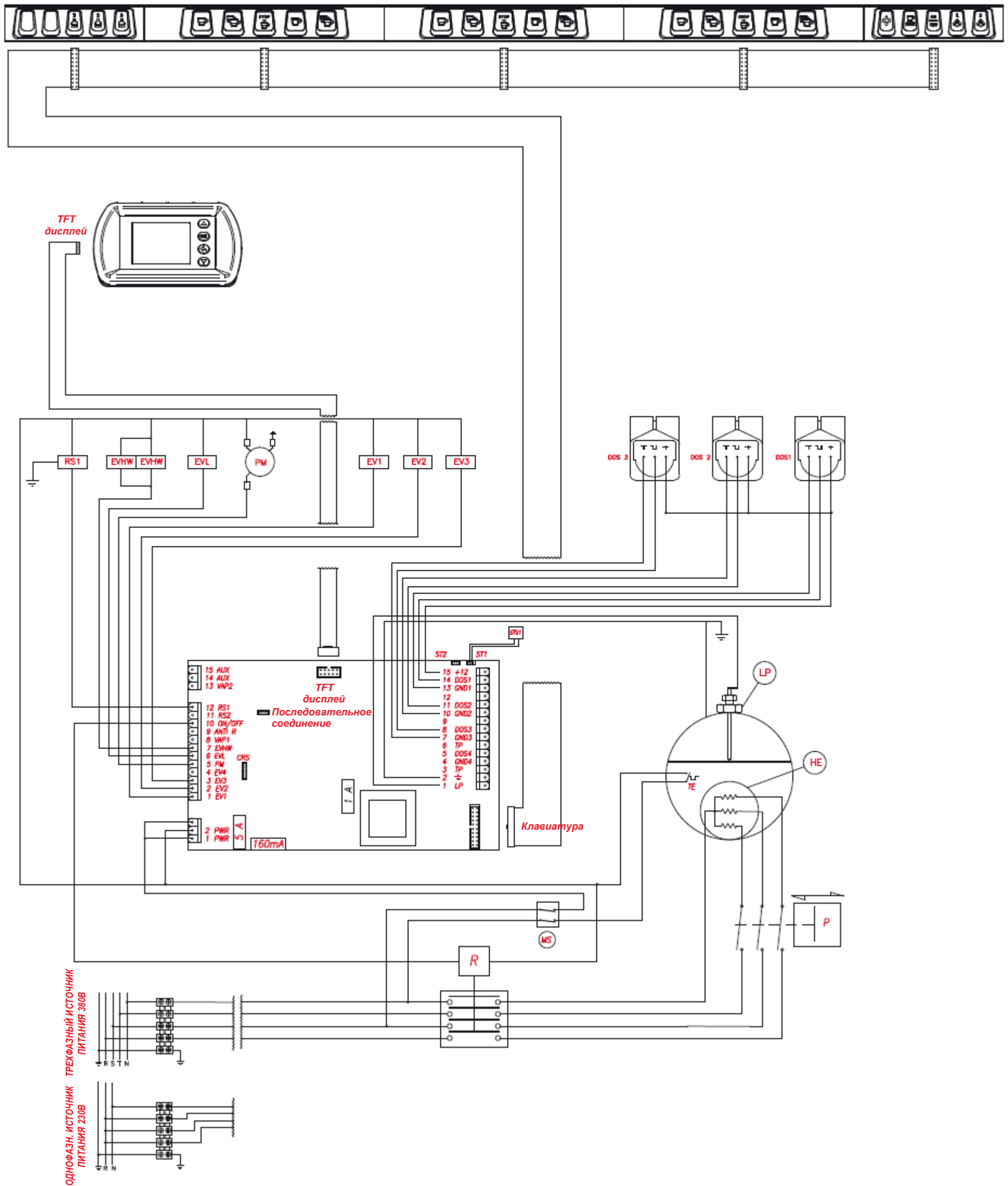

11.8 ЭЛЕКТРИЧЕСКАЯ СХЕМА 3 ГРУПП CSA "V"

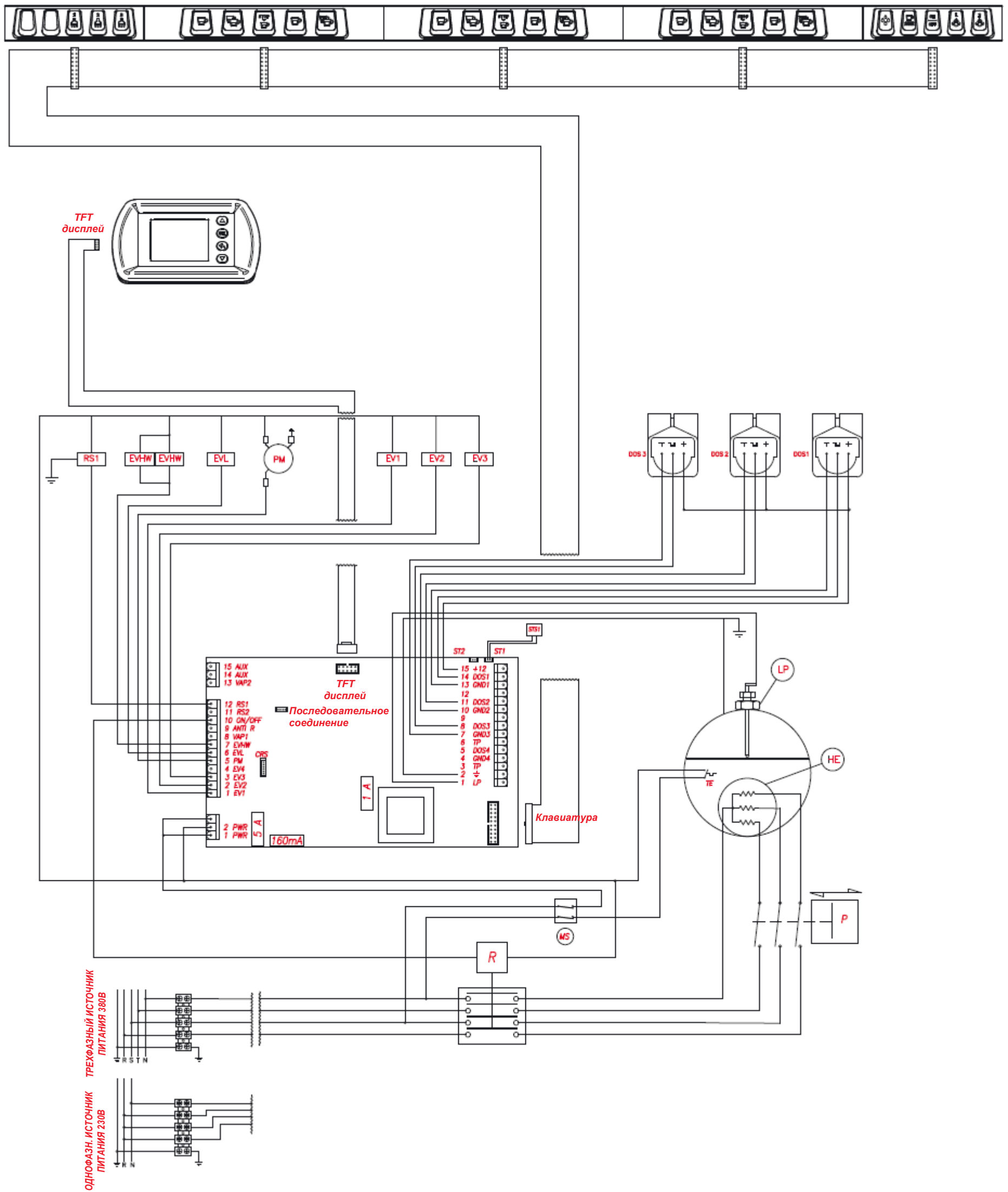

11.9 ЭЛЕКТРИЧЕСКАЯ СХЕМА 2 ГРУПП “UX”

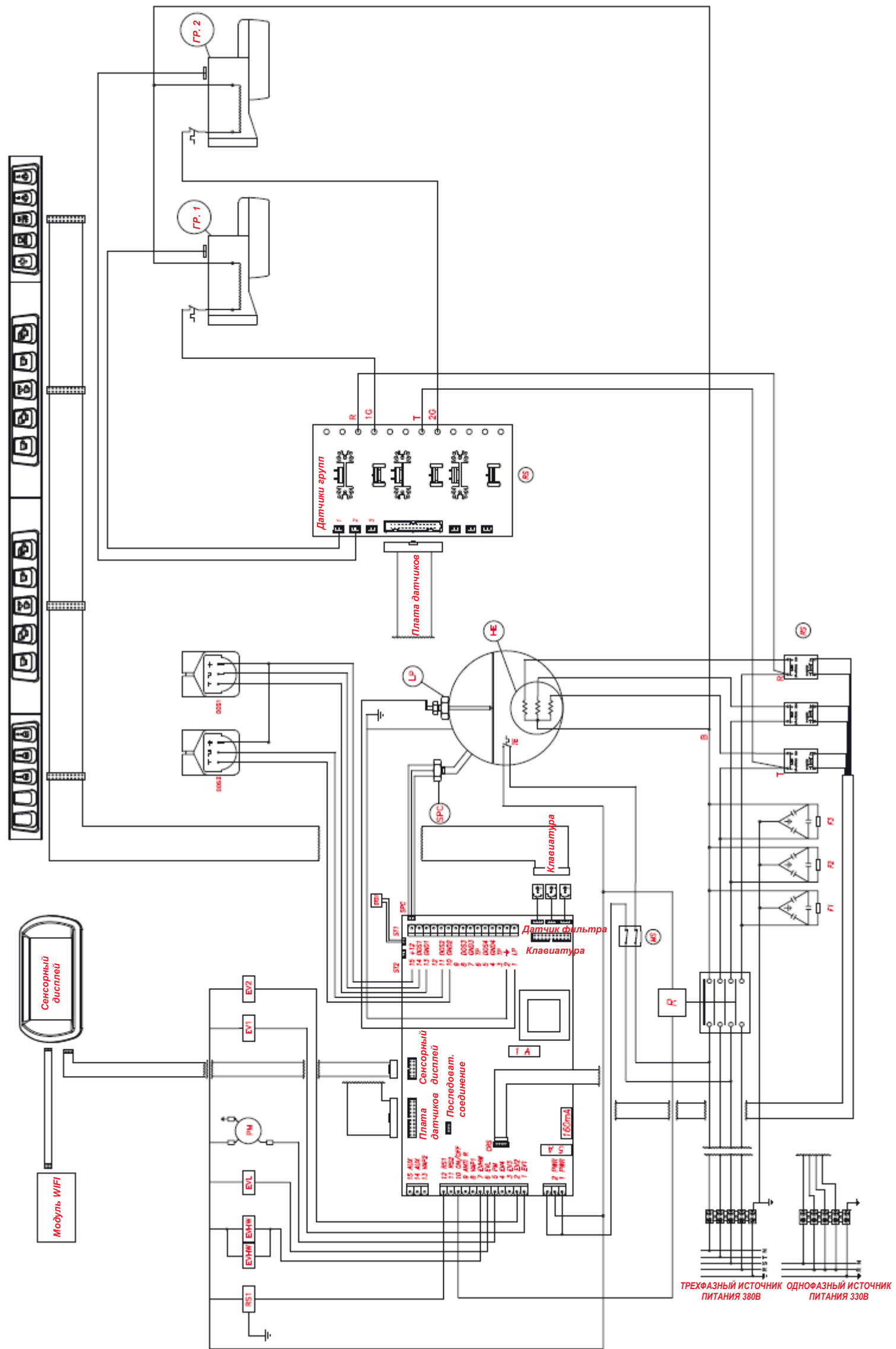

11.10 ЭЛЕКТРИЧЕСКАЯ СХЕМА 2 ГРУПП CSA “UX”

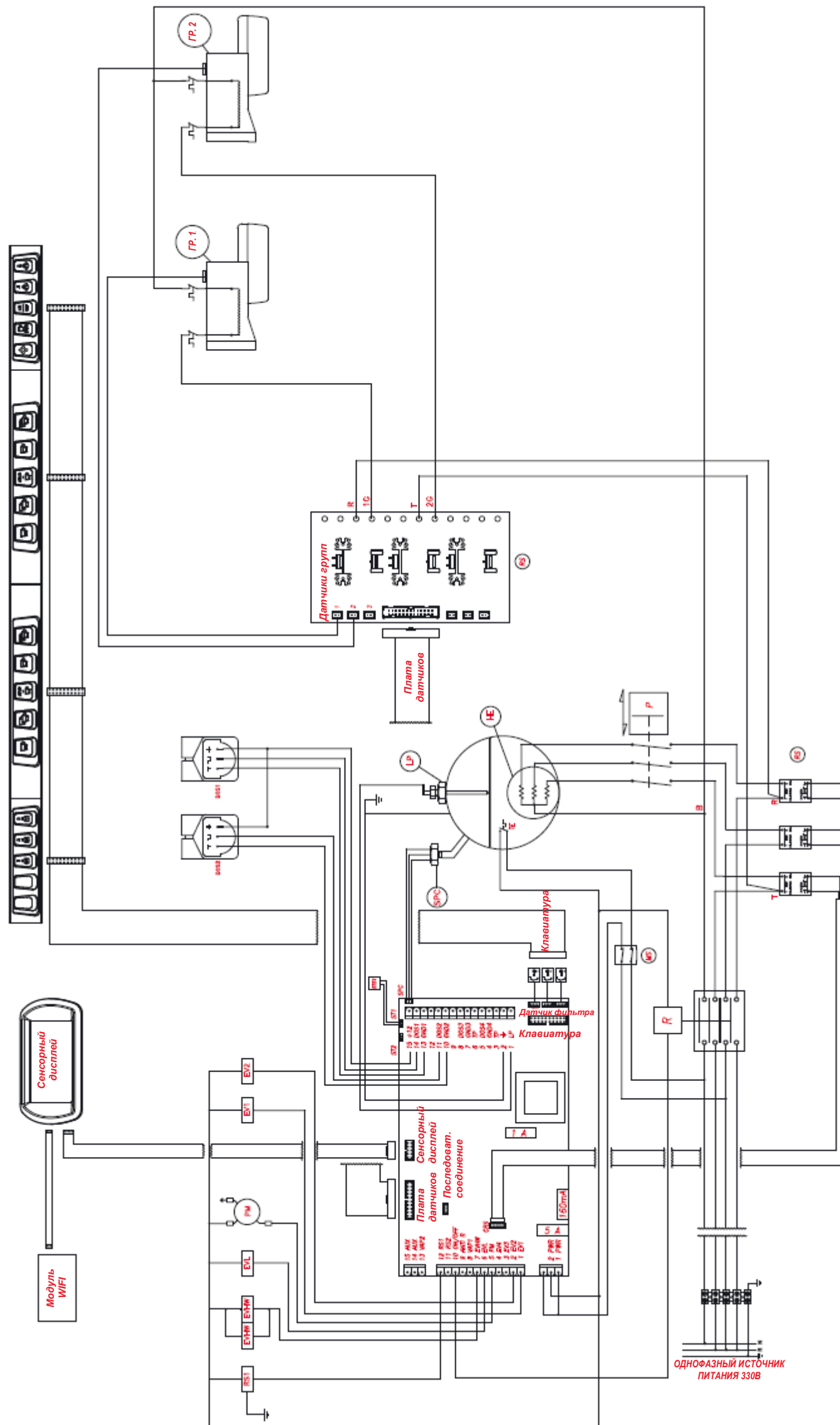

11.11 ЭЛЕКТРИЧЕСКАЯ СХЕМА 3 ГРУПП “UX”

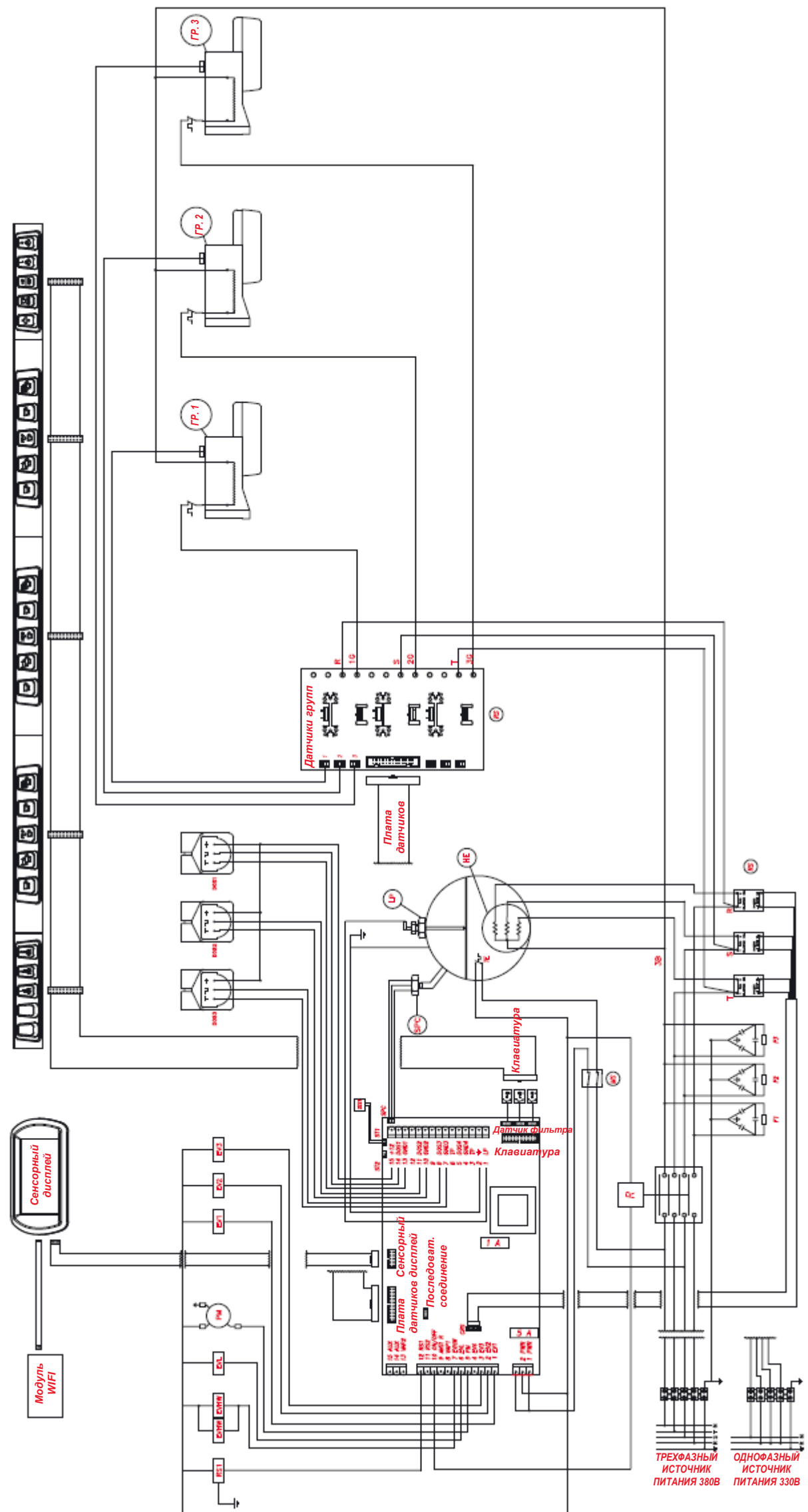

11.12 ЭЛЕКТРИЧЕСКАЯ СХЕМА 3 ГРУПП CSA “UX”

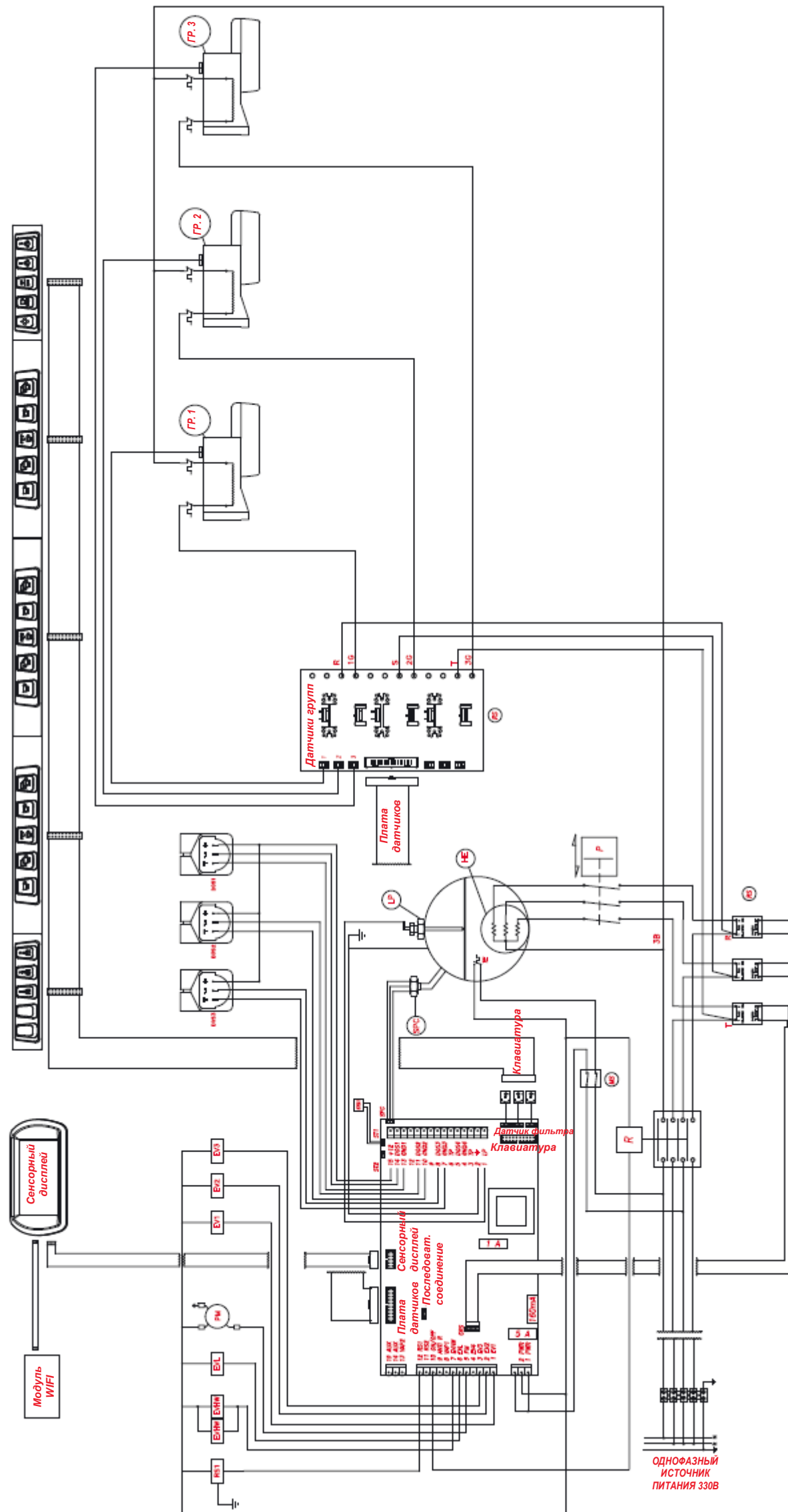

11.13 ЭЛЕКТРИЧЕСКАЯ СХЕМА "UX OPTIONALS"

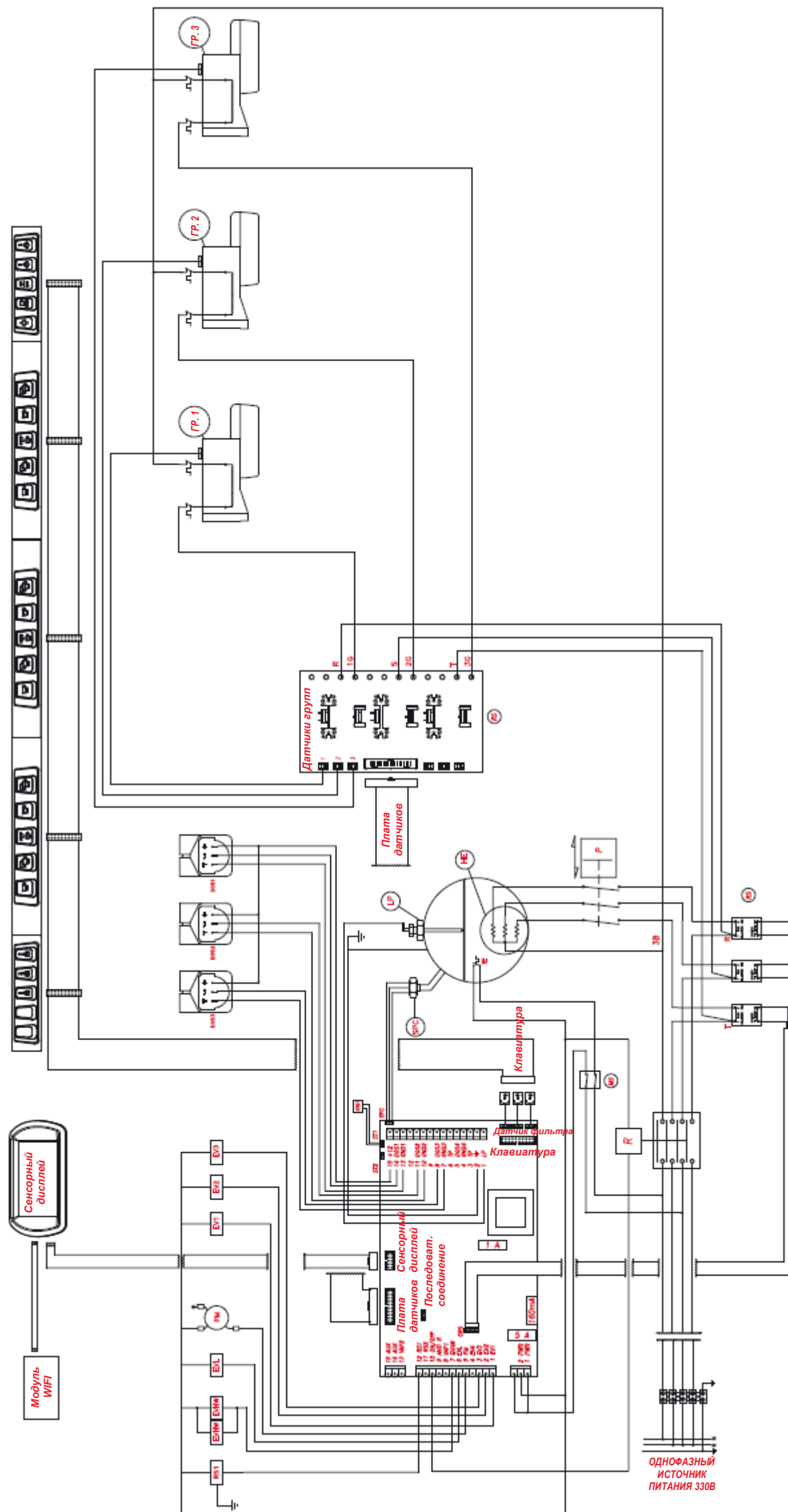

12 ГИДРАВЛИЧЕСКИЕ СХЕМЫ

ОБОЗНАЧЕНИЯ В ГИДРАВЛИЧЕСКИХ СХЕМАХ

- 1 Общий кран
- 2 Насос
- 3 Невозвратный клапан
- 4 Расширительный клапан (14-16 бар)
- 5 Электромагнитный клапан уровня
- 6 Расходомер
- 7 Теплообменник
- 8 Электромагнитный клапан раздачи
- 9 Предохранительный клапан бойлера
- 10 Электромагнитный клапан горячей воды
- 11 Паровой кран
- 12 Термостатический смеситель
- 13 Бойлер
- 14 Нагревательный элемент
- 15 Предохранительный клапан (12 бар)
- 16 /
- 17 Нагревательный элемент
- 18 /
- 19 Паровой электромагнитный клапан
- 20 Предохранительный клапан
- 21 Датчик уровня
- 22 Цифровой прессостат
- 23 Манометр давления
- 24 Механический прессостат
- 25 Электромагнитный клапан регулирования расхода

12.1 ГИДРАВЛИЧЕСКАЯ СХЕМА "S"

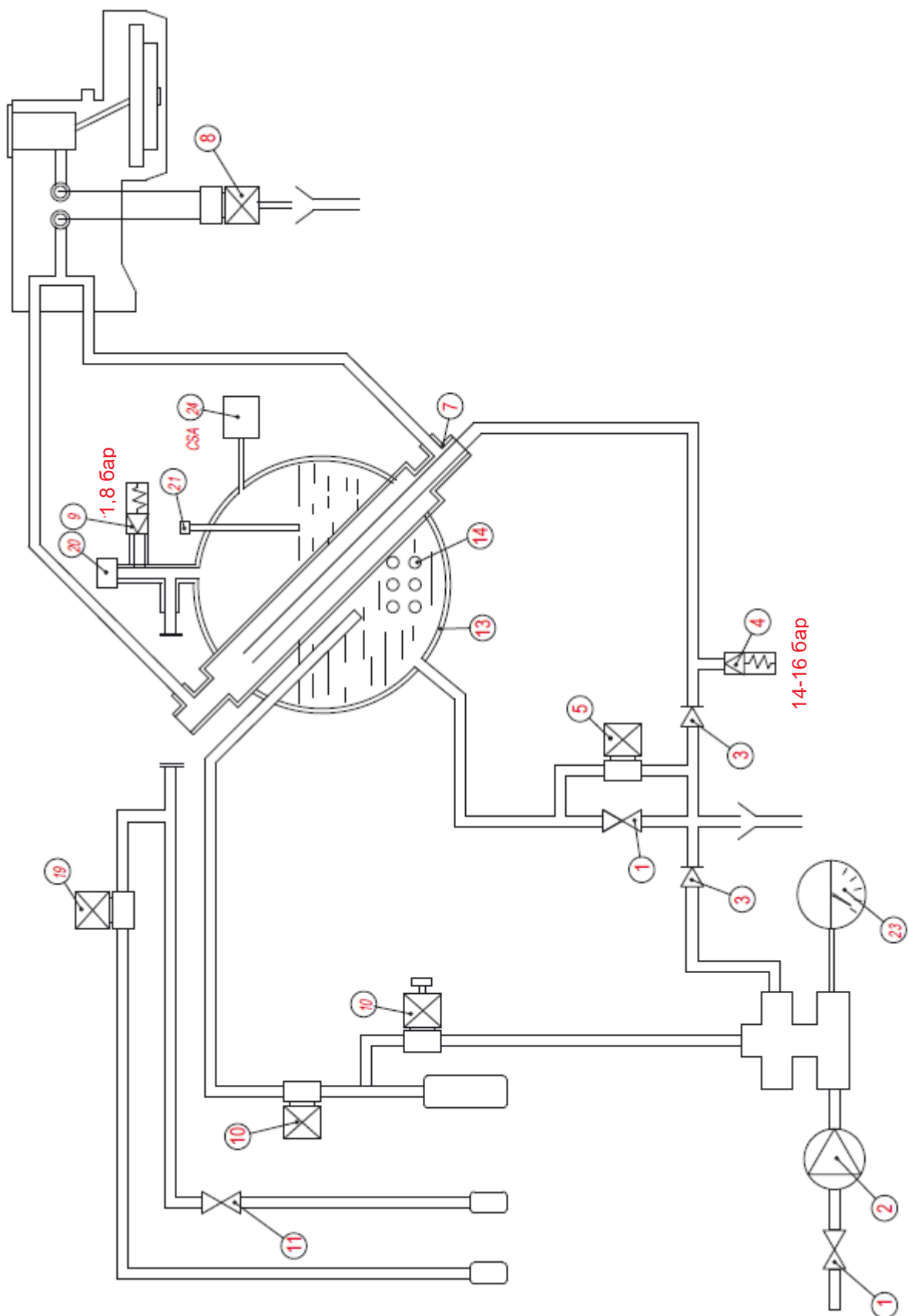

12.2 ГИДРАВЛИЧЕСКАЯ СХЕМА "V"

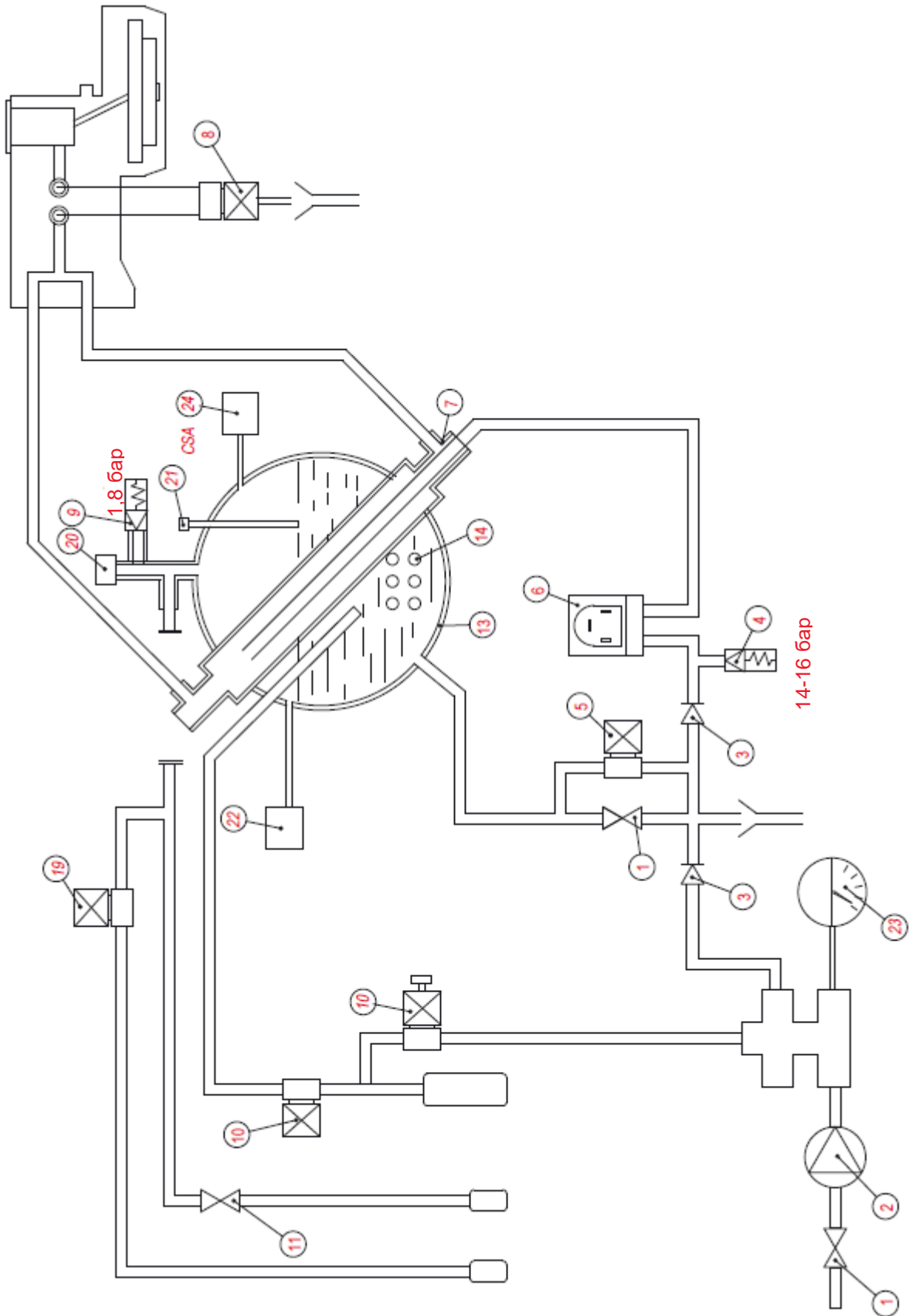

12.3 ГИДРАВЛИЧЕСКАЯ СХЕМА “UX”

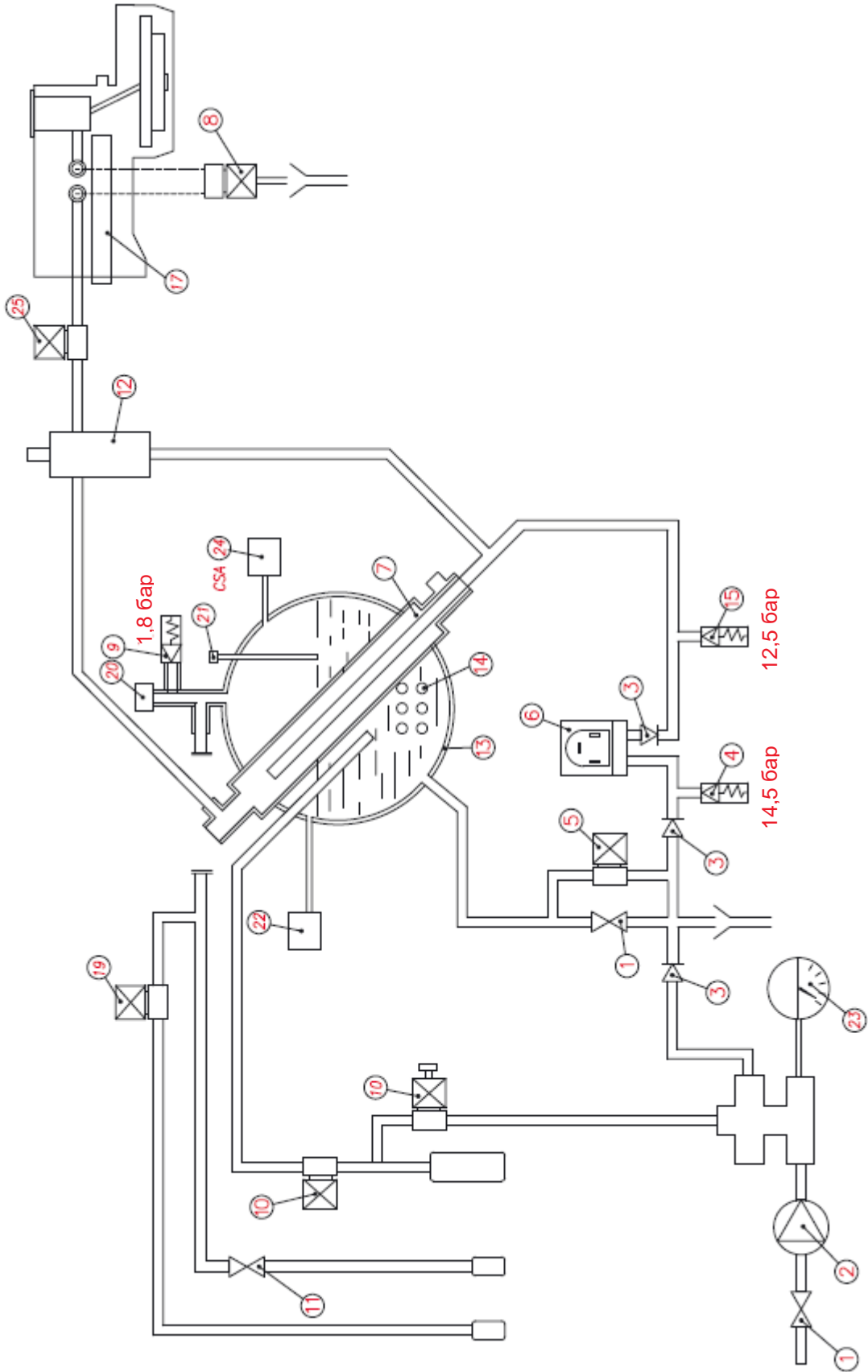

13 СХЕМЫ БОЙЛЕРА

ЛИСТОК ТЕХНИЧЕСКИХ ДАННЫХ ПАРОГЕНЕРАТОРА

Расчетное давление	0,18 МПа	
Рабочее давление	0,10 МПа	
Расчетная температура	130,5 °С	
Рабочая температура	119,6 °С	
Используемая жидкость	Насыщенный водяной пар	
Испытательное давление в гидравлической системе	0,27 МПа	
Система подачи	Водопровод	Директивы
Скобы (листовой металл)	Сплав Cu DHP	UNI 3310-72
Выпуклое дно	Сплав Cu DHP	UNI 5705-65 UNI 4891
Основание – фланец	Литье ОТ/ сплав ОТ	UNI 5705-65 UNI 4891
Фланцы	Сплав P-Cu Zn40 Pb2	UNI 5705-65 UNI 4891
Трубки и патрубки	Сплав Cu Zn40/ Cu Zn37	UNI 4891 UNI 4892

СВАРОЧНЫЙ ПРОЦЕСС

A	Дуговая сварка меди вольфрамовым электродом в среде инертного газа в автоматическом режиме (Cu DHP UNI 331)
B	Дуговая сварка меди и латуни вольфрамовым электродом в среде инертного газа в автоматическом режиме (Cu DHP UNI)
C	Газопламенная сварка меди (Cu DHP UNI 3310-72) и латуни (CuZn405ni UNI 4891, группа 5c)

ПРЕДОХРАНИТЕЛЬНЫЙ КЛАПАН

Смотрите прилагаемый сертификат

	2 группы	3 группы	4 группы
Объем, л	11,3	17	23
Длина бойлера	450	680	910

13.1 ОБЩАЯ СХЕМА БОЙЛЕРА

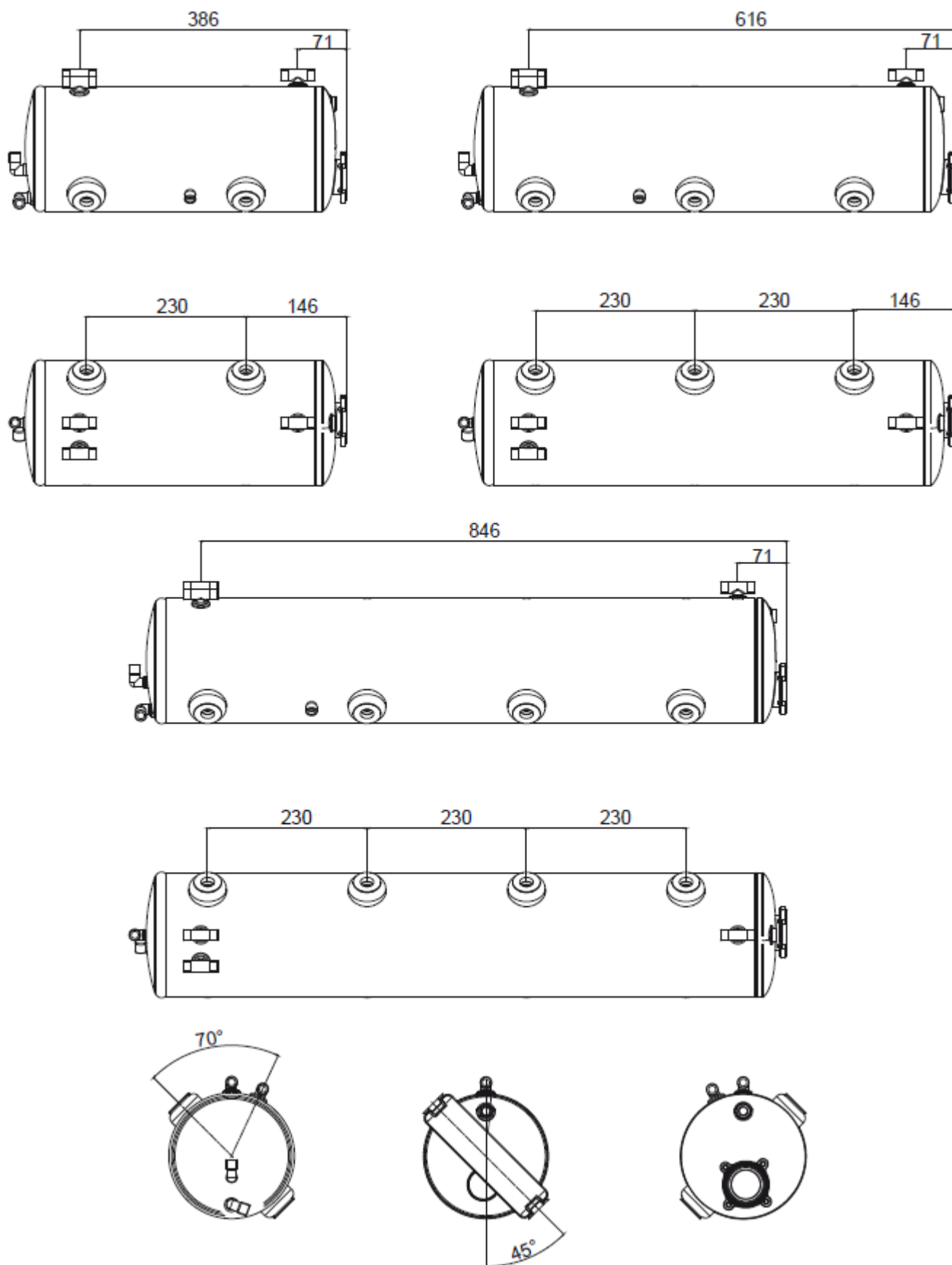

13.2 СХЕМА БОЙЛЕРА ДЛЯ 2 ГРУПП

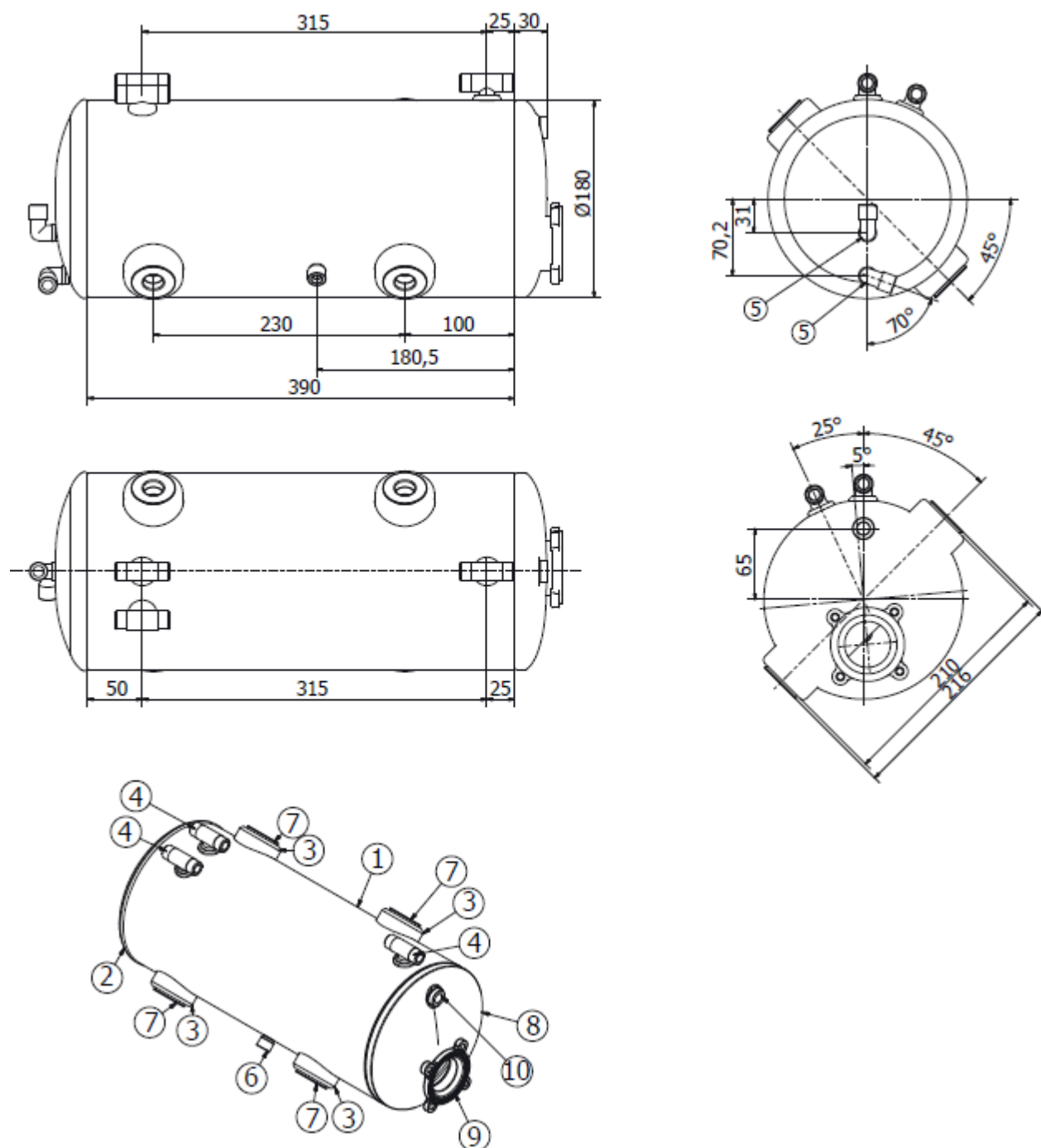

СПИСОК ДЕТАЛЕЙ

№ п/п	Кол-во	Номер детали	Описание	Материал
1	1	00015860	Корпус бойлера Aurelia D.180 2, гр. 2	Cu DHP 99.9
2	1	00010370	Коническая шестерня D.180, 2 отверстия	Cu DHP 99.9
3	2	00160170	Труба D54X1,5	Cu DHP 99.9
4	3	00061871	Муфта для подачи пара	CW510L OT57
5	2	00061551	Колено для сварки 3/8, охватываемое соединение	CW510L OT57
6	1	00030251	Муфта 3/8", охватываемое соединение	CW510L OT57
7	4	00061881	Фланец 1-2 G	CW510L OT57
8	1	00016280	Коническая шестерня D.180 PR 2015	CU DHP 99.9
9	1	00063130	Упорный фланец, 4 отверстия 2013	CW510L OT57
10	1	00030271	Муфта G1/4", охватывающее соединение OT57	CW510L OT57

ХАРАКТЕРИСТИКИ СОГЛАСНО ДИРЕКТИВЕ RED 97/23/CE

МАТЕРИАЛ	Медь, латунь
ОБЪЕМ	11,3 л
TS	130,5°
P.V.S.	1,8 бар
PT	2,7 бар
ЖИДКОСТЬ	H2O

13.3 СХЕМА БОЙЛЕРА ДЛЯ 3 ГРУПП

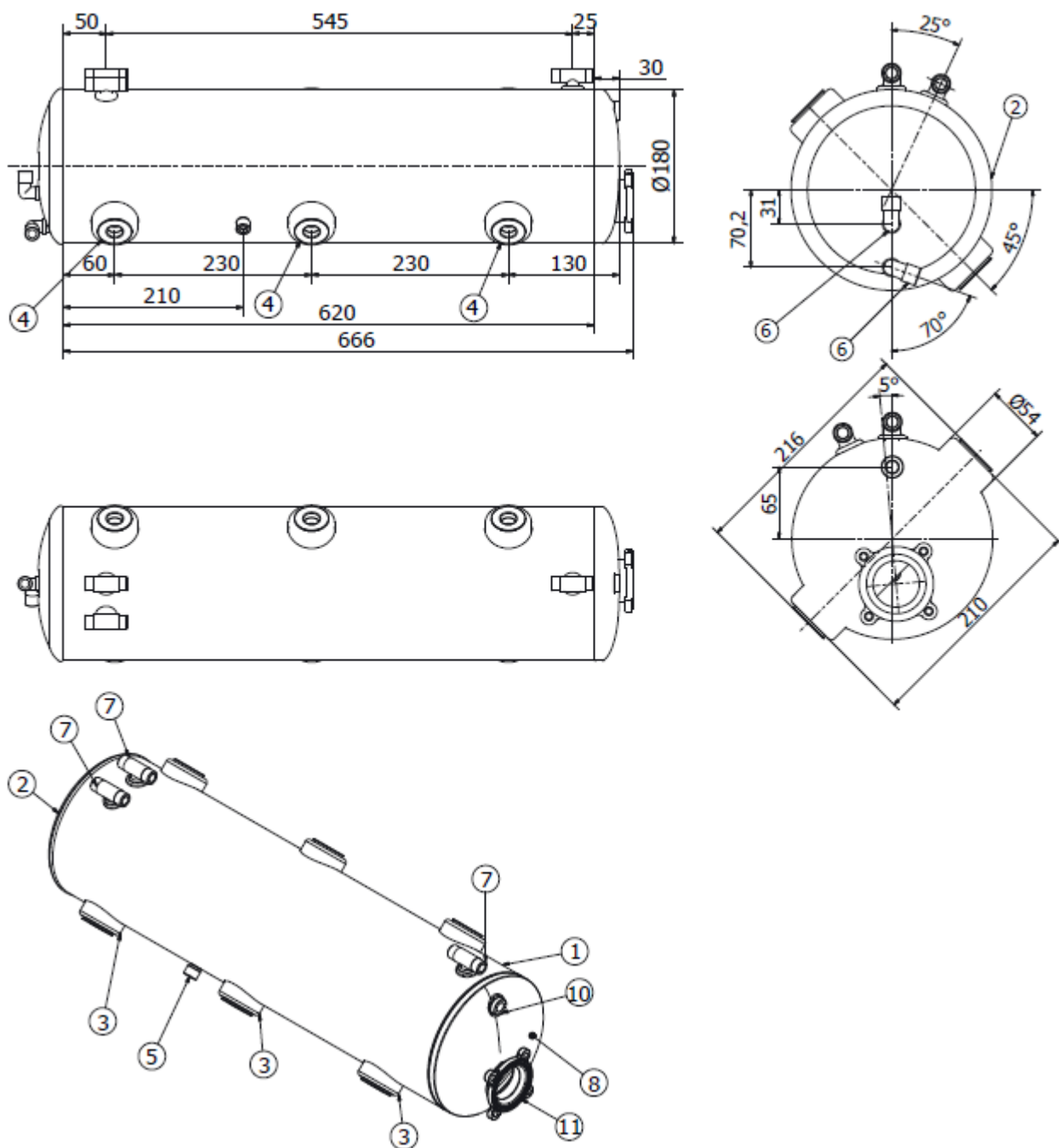

СПИСОК ДЕТАЛЕЙ

№ п/п	Кол-во	Номер детали	Описание	Материал
1	1	00016110	Втулка Aurelia D.180 3 гр. 2 чашки	Cu DHP 99.9
2	1	00010370	Коническая шестерня D.180, 2 отверстия	Cu DHP 99.9
3	3	00160170	Труба D54X1,5	Cu DHP 99.9
4	6	00061881	Фланец 1-2 G	CW510L OT57
5	1	00030251	Муфта 3/8", охватываемое соединение	CW510L OT57
6	2	00061551	Колено для сварки 3/8, охватываемое соединение	CW510L OT57
7	3	00061871	Муфта для подачи пара	CW510L OT57
8	1	00016280	Коническая шестерня D.180 PR 2015	CU DHP 99.9
10	1	00030271	Муфта G1/4", охватывающее соединение OT57	CW510L OT57
11	1	00063130	Упорный фланец, 4 отверстия 2013	Латунь

ХАРАКТЕРИСТИКИ СОГЛАСНО ДИРЕКТИВЕ RED 97/23/CE

МАТЕРИАЛ	Медь, латунь
ОБЪЕМ	17 л
TS	130,5°
P.V.S.	1,8 бар
PT	2,7 бар
ЖИДКОСТЬ	H2O

13.4 СХЕМА БОЙЛЕРА ДЛЯ 4 ГРУПП

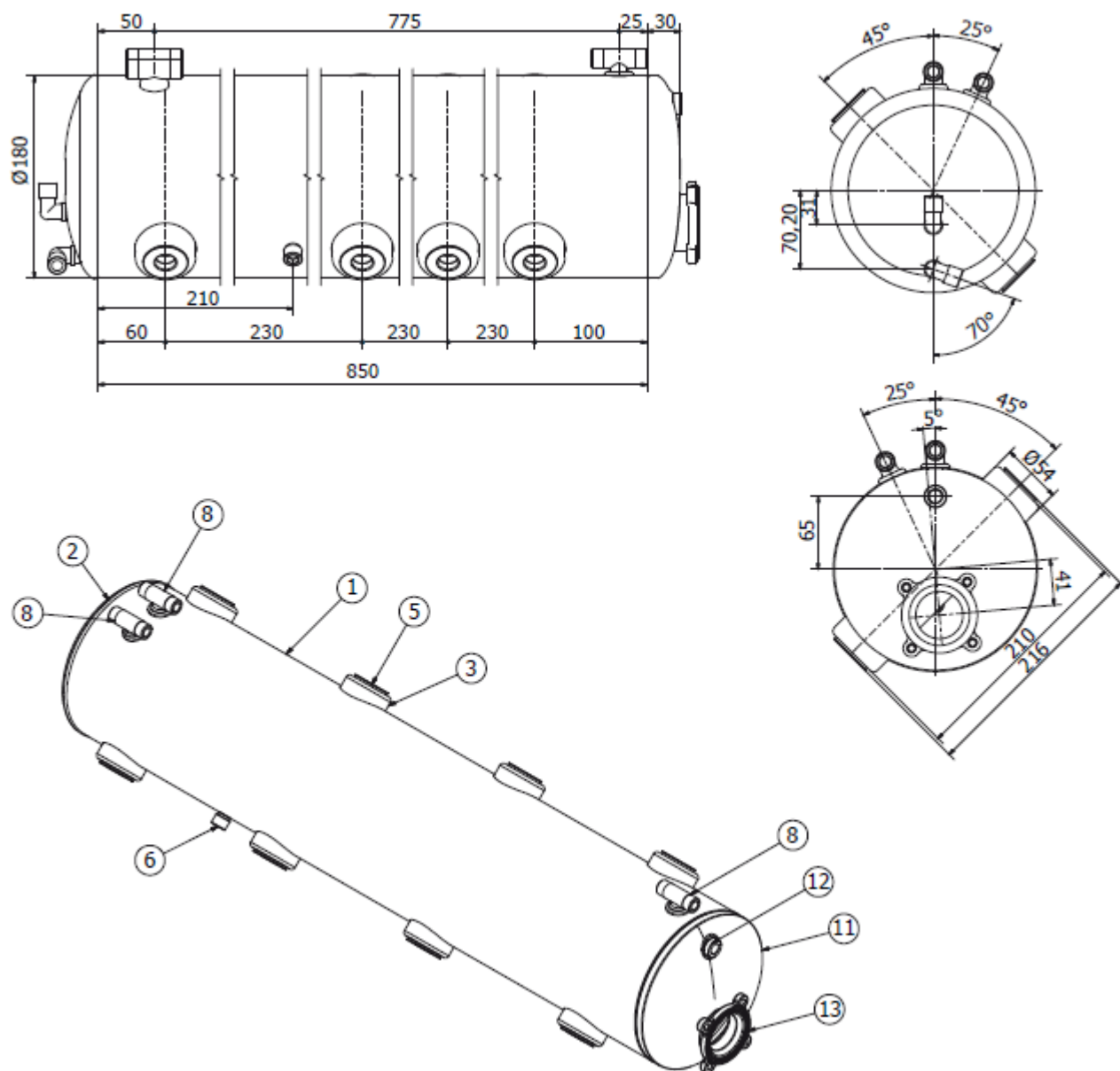

СПИСОК ДЕТАЛЕЙ

№ п/п	Кол-во	Номер детали	Описание	Материал
1	1	00016500	Корпус бойлера Aurelia D.180 2, гр. 2	Cu DHP 99.9
2	1	00010370	Коническая шестерня D.180, 2 отверстия	Cu DHP 99.9
3	4	00160170	Труба D54X1,5	Cu DHP 99.9
5	8	00061881	Фланец 1-2 G	CW510L OT57
6	1	00030251	Муфта 3/8", охватываемое соединение	CW510L OT57
7	2	00061551	Колено для сварки 3/8, охватываемое соединение	CW510L OT57
8	3	00061871	Муфта для подачи пара	CW510L OT57
11	1	00016280	Коническая шестерня D.180 PR 2015	CU DHP 99.9
12	1	00030271	Муфта G1/4", охватывающее соединение OT57	CW510L OT57
13	1	00063130	Упорный фланец, 4 отверстия 2013	CW510L OT57

ХАРАКТЕРИСТИКИ СОГЛАСНО ДИРЕКТИВЕ RED 97/23/CE

МАТЕРИАЛ	Медь, латунь
ОБЪЕМ	23л
TS	130,5°
P.V.S.	1,8 бар
PT	2,7 бар
ЖИДКОСТЬ	H2O

ЗАЯВЛЕНИЕ О СООТВЕТСТВИИ ОБОРУДОВАНИЯ ДЛЯ РАБОТЫ ПОД ДАВЛЕНИЕМ

Компания **Simonelli Group** заявляет, что упомянутая кофемашина соответствует директивам, которые приводятся ниже, и отвечает основным требованиям, перечисленным в Приложении А: категория 1, форма А. Согласно условиям приведенных ниже директив оборудование изготавливалось в соответствии с требованиями, регламентируемыми следующими гармонизированными стандартами.

Технический документ хранится в главном офисе компании, адрес которой указывается на обороте. Ответственность за рассмотрение и хранение технического документа несет г-н Лауро Фиоретти.

2006/42/ЕС	Директива о безопасности машин и оборудования
2014/35/EU	Директива о низком напряжении
2014/30/EU	Директива об электромагнитной совместимости
(СЕ) № 1935/2004	Директива о материалах и предметах, предназначенных для применения вместе с пищевыми продуктами
2014/68/EU	Директива об оборудовании, работающем под давлением
2011/65/EU	Директива по ограничению вредных веществ
(СЕ) № 2023/2006 (UE) № 213/2018	Регламенты по методам изготовления материалов и по использованию бисфенола А в красках и покрытиях, предназначенных для применения вместе с пищевыми продуктами.
D.M. 21/03/1973	Гигиенические требования к упаковке, контейнерам и принадлежностям, которые могут входить в контакт с пищевыми продуктами или с веществами персонального назначения
10/2011/СЕЕ	Директива о пластике
85/572/СЕЕ, 82/711/СЕЕ	Директивы о металлах и сплавах

Модель и марка: смотрите бирку на корпусе кофемашины

Серийный номер:

Бойлер:

Объем, л	0,6*	1,7	2,0	3,8	4,2	4,8	5,4	7,0	9,3	11,1	11,3	14,7	17,0	20,3	23,1
MPa, макс.	0,18	0,18	0,18	0,18	0,18	0,18	0,18	0,18	0,18	0,18	0,18	0,18	0,18	0,18	0,18
T макс (С°)	130,5	130,5	130,5	130,5	130,5	130,5	130,5	130,5	130,5	130,5	130,5	130,5	130,5	130,5	130,5
Кг/ч	0,8	2,3	1,0	1,3	1,3	1,3	2,3	2,3	2,6	3,6	3,6	4,0	4,0	4,0	4,0
Мощн. (Вт)	1000	2600	1200	1800	1800	1800	2600	2700	3000	4500	4500	5000	5000	5000	5000

* Бойлер для использования согласно пункту 3, раздел 3, стандарт 97/23/ЕС

Применимые нормы: собрание М, S, VSR, редакция 78 и 95 в зарегистрированном офисе.

Чертеж № (смотрите в конце буклета)

Управляющий директор:

/Подпись/

Фабио Цеккарани

Бельфорте-дель-Кьенти, 01/08/2018

ВНИМАНИЕ: настоящее заявление должно храниться и передаваться вместе с оборудованием. Использование оборудования не по прямому назначению запрещается. Ответственность за целостность и эффективность защитного оборудования несет пользователь. В случае внесения изменений в оборудование без разрешения производителя или в случае установки оборудования вразрез требованиям производителя настоящее заявление становится недействительным.

www.nuovasimonelli.it

Компания **Simonelli Group**

Адрес: Via E. Betti, 1
62020 Belforte del Chienti
Macerata Italy
Тел: +39 0733 9501
Факс: +39 0733 950242
info@simonelligroup.it
www.simonelligroup.it

Компания **Nuova Simonelli Asia Pacific**

Адрес: 61 Kaki Bukit Ave 1
#02-24 Shun Li Industrial Park
Singapore 417943
Тел: +65 68410985
www.nuovasimonelliasiapacific.com

Компания **Nuova Distribution Usa**

Адрес: 6940 Salashan Pkwy, Bldg, A
Ferndale, WA 98248
Тел: +1 360 366 2226
Факс: +1 360 366 4015
info@simonelliusa.com
www.simonelliusa.com

Компания **Nuova Distribution France**

Адрес: Hexapole – Actipole – Bat 5
Rue Maurice Herzog
73420 Viviers Du Lac
Тел: +33 (0) 9 67894852
Факс: +33 (0) 4 79544852
info@nuovadistribution.fr



Кофемашины, которым можно доверять.